

USE AND CARE MANUAL

36 INCH REFRIGERATOR

2 AND 3 DOOR MODELS

For use with models: EF36BNNF, IF36BNNF, PF36BNNF

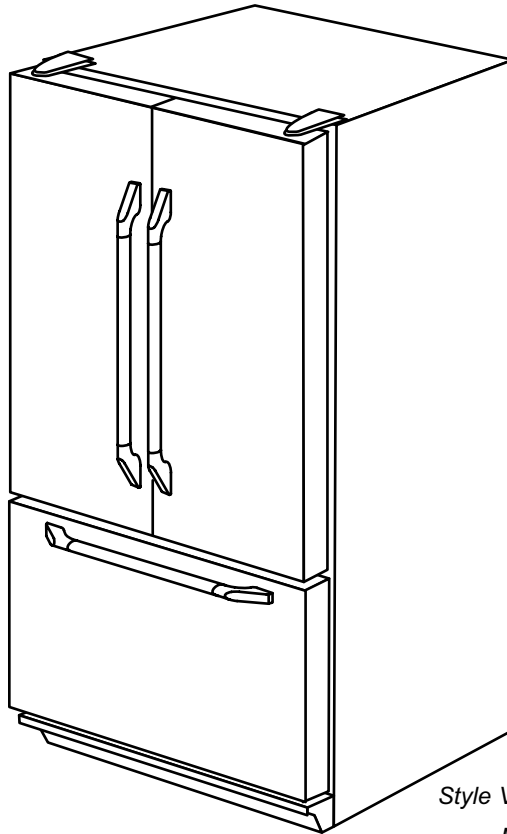

Style Varies

Model EF36BNNF Shown

Table of Contents

Refrigerator Safety	1
Important Information	2
Before Use	2
Refrigerator Operation	2-10
Care and Cleaning	10-12
Before You Call for Service	13-14
Warranty and Service	15
Notes	16
Francis	17-36
Warranty Card	Back Cover



To Our Valued Customer:

Congratulations on your purchase of the very latest in Dacor® products! Our unique combination of features, style and performance make us The Life of the Kitchen™, and a great addition to your home.

In order to familiarize yourself with the controls, functions, and full potential of your new Distinctive Appliance, we suggest that you thoroughly read this use and care manual, beginning with the **Important Safety Instructions** section.

All Dacor appliances are designed and manufactured with quality and pride, while working within the framework of our company value. Should you ever experience a problem with your product, please first check the **Before You Call for Service** section of this manual for guidance. It provides useful suggestions and remedies prior to calling for service.

Valuable customer input helps us to continuously improve our products and services, so please feel free to contact our Customer Service Team for assistance with any of your product support needs.

Dacor Customer Service Team
1440 Bridge Gate Drive
Diamond Bar, CA 91765

Telephone: (800) 793-0093
Fax: (626) 403-3130
Hours of Operation: Monday through Friday
6:00 A.M. to 5:00 P.M. Pacific Time
Web Site: www.Dacor.com

Thank you for choosing Dacor for your home. We are a company built by families for families and we are dedicated to serving yours. We are confident that your new Dacor product will deliver a high level of performance and enjoyment for many years to come.

Sincerely,

The Dacor Customer Service Team

Refrigerator Safety

Your safety and the safety of others are very important.

We have provided many important safety messages in this manual and on your appliance. Always read and obey all safety messages.



This is the safety alert symbol.

This symbol alerts you to potential hazards that can kill or hurt you and others.

All safety messages will follow the safety alert symbol and either the word "DANGER" or "WARNING."

These words mean:

⚠ DANGER

You can be killed or seriously injured if you don't immediately follow instructions.

⚠ WARNING

You can be killed or seriously injured if you don't follow instructions.

All safety messages will tell you what the potential hazard is, tell you how to reduce the chance of injury, and tell you what can happen if the instructions are not followed.

IMPORTANT SAFETY INSTRUCTIONS

WARNING: To reduce the risk of fire, electric shock, or injury when using your refrigerator, follow these basic precautions:

- Plug into a grounded 3 prong outlet.
- Do not remove ground prong.
- Do not use an adapter.
- Do not use an extension cord.
- Disconnect power before servicing.
- Replace all parts and panels before operating.
- Remove doors from your old refrigerator.
- Use nonflammable cleaner.
- Keep flammable materials and vapors, such as gasoline, away from refrigerator.
- Use two or more people to move and install refrigerator.
- Disconnect power before installing ice maker (on ice maker kit ready models only).
- Use a sturdy glass when dispensing ice (on some models).

SAVE THESE INSTRUCTIONS

Proper Disposal of Your Refrigerator

⚠ WARNING

Suffocation Hazard

Remove doors from your old refrigerator.

Failure to do so can result in death or brain damage.

IMPORTANT: Child entrapment and suffocation are not problems of the past. Junked or abandoned refrigerators are still dangerous, even if they sit out for "just a few days." If you are getting rid of your old refrigerator, please follow the instructions below to help prevent accidents.

Before you throw away your old refrigerator or freezer:

- Take off the doors.
- Leave the shelves in place so children may not easily climb inside.

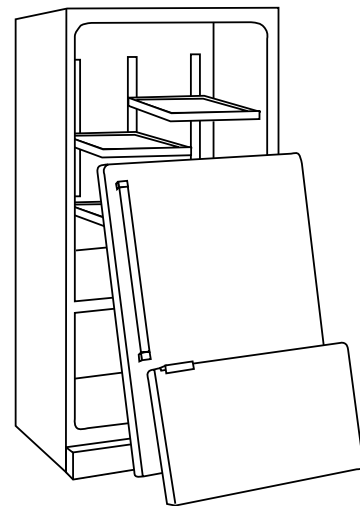

Important Information

Installer: Please leave this guide with this appliance.

Consumer: Please read and keep this use and care manual for future reference. This guide provides proper use and maintenance information. **Keep this guide and the sales receipt and/or cancelled check together for future reference. Proof of original purchase date is needed for warranty service.**

If you have any questions, call:

Dacor Customer Service

(800) 793-0093 (U.S.A. and Canada)

Monday — Friday 6:00 A.M. to 5:00 P.M. Pacific Time

Web site: www.Dacor.com

Have the complete model and serial number identification of your refrigerator ready. These numbers are found on a serial number label, located on the right side of the refrigerator liner. Record these numbers on this page for easy access.

Model Number _____

Serial Number _____

Date of Purchase _____

For warranty and service information, see page 15.

In our continuing effort to improve the quality and performance of our products, it may be necessary to make changes to the appliance without revising this guide.

IMPORTANT: If you receive a damaged product, immediately contact your dealer or builder. Do not install or use a damaged appliance.

Before Use

Remove the Packaging

- Remove tape and glue residue from surfaces before turning on the refrigerator. Rub a small amount of liquid dish soap over the adhesive with your fingers. Wipe with warm water and dry.
- Do not use sharp instruments, rubbing alcohol, flammable fluids or abrasive cleaners to remove tape or glue. These products can damage the surface of your refrigerator. For more information, see *Important Safety Instructions* on page 1.
- Dispose of/recycle all packaging materials.

Clean Before Using

After you remove all of the packaging materials, clean the inside of your refrigerator before using it. See the cleaning instructions in the *Care and Cleaning* section.

Important information to know about glass shelves and covers:

Do not clean glass shelves or covers with warm water when they are cold. Shelves and covers may break if exposed to sudden temperature changes or impact, such as bumping. Tempered glass is designed to shatter into many small, pebble-size pieces. This is normal. Glass shelves and covers are heavy. Use both hands when removing them to avoid dropping.

Refrigerator Operation

⚠ WARNING



Electrical Shock Hazard

Plug into a grounded 3 prong outlet.

Do not remove ground prong.

Do not use an adapter.

Do not use an extension cord.

Failure to follow these instructions can result in death, fire, or electrical shock.

⚠ WARNING



Explosion Hazard

Keep flammable materials and vapors, such as gasoline, away from refrigerator.

Failure to do so can result in death, explosion, or fire.

Plug the refrigerator into a grounded 3-prong electrical outlet.

Refrigerator Operation

Setting the Controls

The control panel is located at the top front of the fresh food compartment.

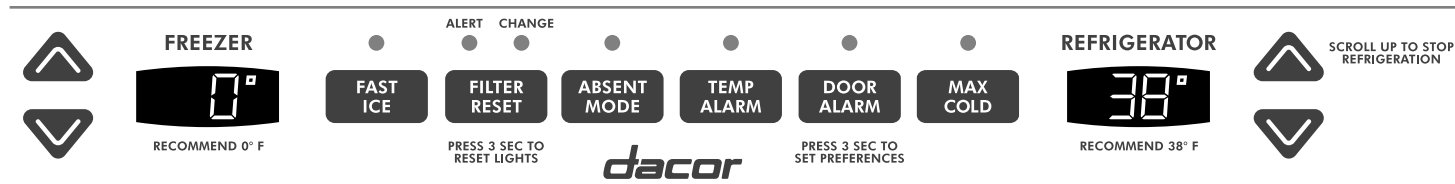

Control Center - 2 Door Models

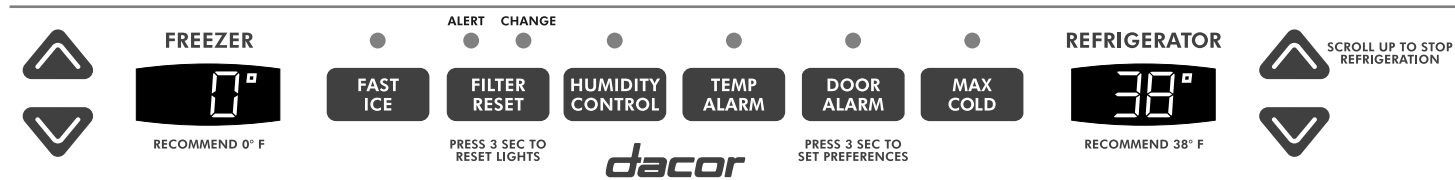

Control Center - 3 Door Models

Initial Temperature Settings

Temperatures are preset at 38°F (3°C) in the fresh food compartment and 0°F (-18°C) in the freezer compartment. The display will show the average compartment temperatures, based on several measurement points within the compartment.

NOTE: Temperatures displayed may vary from set point due to door openings or during defrost. Thermometers placed in the refrigerator may record a temperature slightly above or below the displayed temperature. This is normal as the displayed temperature is an average.

Temperature Adjustments

- Allow the temperature to stabilize for 24 hours after loading the refrigerator before making any temperature adjustments.
- The first press of the up or down arrow key shows the current temperature set point.
- Subsequent pressing of the up key ▲ or the down key ▼ raises or lowers the temperature set point.
- The display will show the new set point for approximately three seconds, then return to the actual temperature currently within that compartment.
- Limit temperature changes to one degree at a time. Allow the new temperatures to stabilize for 24 hours before making a new temperature adjustment.

Fast Ice

When activated, fast ice reduces the freezer temperature to the optimum setting for 24 hours in order to produce more ice.

NOTE: When the fast ice feature is in operation, the up ▼ and down ▲ keys for the freezer control will not operate.

Door Alarm

Press the DOOR ALARM key to activate or deactivate the door alarm. The door alarm is active when the indicator above the DOOR ALARM key is lit.

The door alarm alerts you when one of the doors has been left open for five continuous minutes. An audible alarm will sound every few seconds until the door is closed, or the door alarm is deactivated.



Temp Alarm

The temperature alarm system will alert you if the freezer or fresh food temperatures exceed normal operating temperatures due to a power outage or other event. When activated, the TEMP ALARM light will illuminate.

If the freezer or fresh food temperatures have exceeded these limits, the display will alternately show the current compartment temperatures and the highest compartment temperatures reached when the power was out. An audible alarm will sound repeatedly.

Press the TEMP ALARM key once to stop the audible alarm. The TEMP ALARM light will continue to flash and the temperatures will alternate until the temperatures have stabilized.

To turn off the temperature alarm, press and hold the TEMP ALARM key for three seconds. The indicator light will go off.

Maximum Cold

When activated, maximum cold causes the fresh food and freezer temperatures to drop to the minimum settings on the control. This cools down the refrigerator and freezer after extended door openings or when loading the refrigerator or freezer with warm food.

NOTE: When the maximum cold feature is in operation, the up ▲ and down ▼ keys for the refrigerator and freezer controls will not operate.

To activate, press the MAX COLD key. Maximum cold will deactivate automatically after 12 hours, or press the MAX COLD key to deactivate manually.

Absent Mode/Humidity Control

The absent mode/humidity control feature causes the freezer to defrost less frequently, conserving energy. The ABSENT MODE/HUMIDITY CONTROL indicator light will illuminate when the feature is activated. To deactivate, press the ABSENT MODE/HUMIDITY CONTROL key again or open either door. The indicator light will go out.

NOTE : Door openings will not deactivate the absent mode/humidity control for approximately one hour after activation.



Refrigerator Operation

Setting the Controls (continued)

Reset Filter

When a water filter has been installed in the refrigerator, the yellow ALERT light will illuminate when 90 percent of the volume of water for which the filter is rated has passed through the filter or 11 months have elapsed since the filter has been installed.

The red CHANGE light will illuminate when the rated volume of water has passed through the filter or 12 months have elapsed since the filter was installed. A new filter should be installed immediately when the CHANGE light is illuminated.

After replacing the filter, press and hold the RESET FILTER key for three seconds. The ALERT and CHANGE lights will go off.

Do not use with water that is microbiologically unsafe or of unknown quality without adequate disinfection before or after the system. Systems certified for cyst reduction may be used on disinfected waters that may contain filterable cysts.

User Preferences

Access the user preferences menu to:

- Change the temperature display from °F to °C
- Enable or disable audible alarms
- Activate the Sabbath mode

To access the user preferences menu, press and hold the DOOR ALARM key for three seconds. When in the user preferences mode, a short title for the feature will appear in the freezer temperature display and the feature status will appear in the fresh food display.

- Use the freezer up ▲ and down ▼ keys to scroll through the preferences.
- When the desired preference is displayed, use the fresh food up ▲ and down ▼ keys to change the status.
- When changes are complete, press and hold the DOOR ALARM key for three seconds or close the fresh food door(s).

About the Temperature Display (F_C)

“F” indicates that the temperature is displayed in degrees Fahrenheit. “C” indicates that the temperature is displayed in degrees Celsius.

About Sabbath Mode (SAB)

When the Sabbath mode is on, all control lights and the night light are disabled until it is turned off. This feature does not disable the interior lights. Press any key on the control center to restore the control lights and turn Sabbath mode off.

Alarm (AL)

When alarm mode is off, all audible alarms will be disabled until the feature is turned on.

To Turn Your Refrigerator Off/On

- Press the freezer up key ▲ repeatedly until “OFF” appears in the freezer display. Allow a few seconds for the refrigerator to shut off. Neither compartment will cool.
- Press either the refrigerator or freezer up ▲ or down ▼ key to turn on the refrigerator.

**FILTER
RESET**

Warm Cabinet Surfaces

At times, the front of the refrigerator cabinet may be warm to the touch. This condition is normal and helps prevent moisture from condensing on the cabinet. This condition will be more noticeable when the refrigerator is first started, during hot weather and after excessive or lengthy door openings.

Refrigerator Compartment

Shelves

Important information to know about glass shelves and covers:

Do not clean glass shelves or covers with warm water when they are cold. Shelves and covers may break if exposed to sudden temperature changes or impact, such as bumping. Tempered glass is designed to shatter into many small, pebble-size pieces. This is normal. Glass shelves and covers are heavy. Use both hands when removing them to avoid dropping.

Your refrigerator has spill-proof glass shelves. The spill-proof shelves have a spill retainer edge which allows for easier clean up and are equipped with a slide out feature. To slide out, grasp the front of the shelf and pull forward. Push in the shelf to return to the original position.

To remove a shelf:

- Slightly tilt up the front and lift up the rear of the shelf, then pull the shelf straight out.

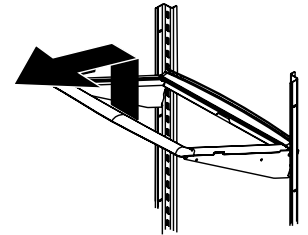

To lock the shelf into another position:

- Tilt up the front edge of the shelf.
- Insert the hook into the desired frame openings and let the shelf settle into place.
- Be sure the shelf is securely locked at the rear.

Door Storage

Dairy Center

The dairy center provides convenient door storage for spreadable items such as butter and margarine. This compartment can be moved to different locations to accommodate storage needs. To use the dairy center, raise the cover.

To remove:

- Raise the cover, pull upward and tilt out.

To install:

- Slide the dairy center in and down until firmly seated in the door liner.

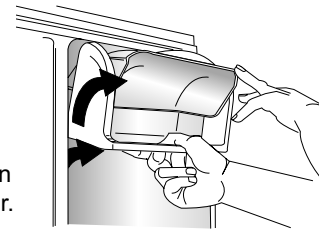

Door Buckets

Door buckets can be moved to meet storage needs.

To remove:

- Slide the bucket up and pull straight out.

To install:

- Slide the bucket in and down until firmly seated in the door liner.

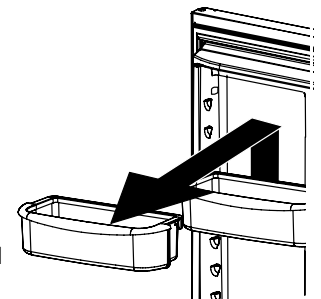

Refrigerator Operation

Crisper Drawers

The crisper drawers provide a higher humidity environment for fresh fruit and vegetable storage.

Controls

The crisper controls regulate the amount of humidity in the crisper drawer. Slide the control toward the FRUIT setting for produce with outer skins. Slide the control toward the VEGETABLES setting for leafy produce.



To remove:

- Pull the drawer out to full extension. Tilt up the front of the drawer and pull it straight out.

To install:

- Insert the drawer into the frame rails and push it back into place.

NOTE: For best results, keep the crisper drawers tightly closed.

Deli Drawer

The deli drawer is a full-width drawer with adjustable temperature control. This drawer can be used for large party trays, deli items, beverages or miscellaneous items. There is a divider to organize the drawer into sections if desired.

There is a temperature control which adjusts the amount of cold air allowed into the deli drawer. The control is located on the right of the drawer, under the lid.

Set the control to cold to provide a normal refrigerator temperature. Set the drawer on the coldest setting when a temperature colder than the main refrigerator compartment is desired. Use the coldest setting when storing meats.

NOTES:

- Cold air directed to the deli drawer can decrease refrigerator temperature. The refrigerator control may need to be adjusted.
- Do not place leafy vegetables in the deli drawer. Colder temperatures could damage leafy produce.

To remove:

- Lift the lid. Pull the drawer out to full extension. Tilt the drawer front up and pull it straight out.

To install:

- Push the metal glide rails to the back of the refrigerator. Place the drawer onto the rails and slide the drawer back until it falls into place.

To remove the divider:

- Pull the drawer completely out and raise the front of the divider to unhook it from the rear wall of the pantry. Lift it out.

To install the divider:

- Hook the back of divider over the rear wall of pantry and lower it into place.

Wine Trivet/Can Rack

The wine trivet/can rack accessory fits in the deli drawer or on a shelf.

Bottles or cans can be laid crosswise, or a single bottle may be laid in the center depression.

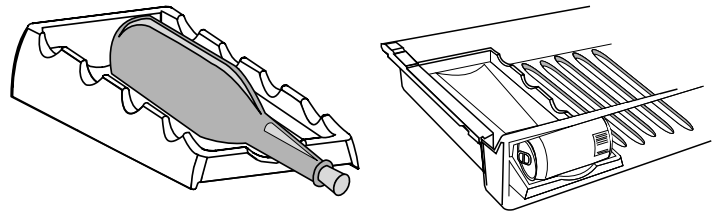

Deli Drawer Tray

The deli drawer tray allows for a removable tray within the full-width storage drawer.

Water Dispenser

The water dispenser is located on the left side wall of the fresh food section. It is designed for cold water dispensing only.

To dispense water:

- Hold a container under spout and press dispenser button.

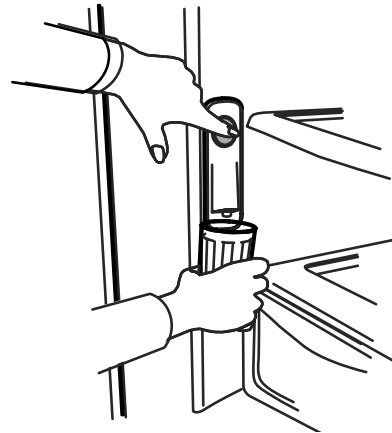

Fresh Food Storage

- The fresh food compartment of a refrigerator should be kept between 34°-40°F (1°-4°C) with an optimum temperature of 38°F (3°C). To check the temperature, place an appliance thermometer in a glass of water and place in the center of the refrigerator. Check after 24 hours. If the temperature is above 40°F (4°C) adjust the controls as explained on page 3.
- Avoid overcrowding the refrigerator shelves. This reduces the circulation of air around the food and results in uneven cooling.

Meat and Cheese

- Raw meat and poultry should be wrapped securely so leakage and contamination of other foods or surfaces does not occur.
- Occasionally mold will develop on the surface of hard cheeses (Swiss, Cheddar, Parmesan). Discard cheese that is moldy.

Dairy Food

- Most dairy foods such as milk, yogurt, sour cream and cottage cheese have freshness dates on their cartons for appropriate length of storage. Store these foods in the original carton and refrigerate immediately after purchasing and after each use.

Refrigerator Operation

Fresh Food Storage (continued)

Fruits and Vegetables

- Storage in the crisper drawers traps humidity to help preserve the fruit and vegetable quality for longer time periods (see page 5).
- Sort fruits and vegetables before storage and use bruised or soft items first. Discard those showing signs of decay.
- Always wrap odorous foods such as onions and cabbage so the odor does not transfer to other foods.
- While vegetables need a certain amount of humidity to remain fresh, too much humidity can shorten storage times (especially leafy vegetables). Drain vegetables well before storing.
- Wait to wash fresh produce until right before use.

Freezer Compartment

Ice Bin

The ice bin provides storage for ice.

To remove the ice bin:

- Pull it forward, away from the ice maker. To avoid the ice maker dumping ice while the bin is removed, turn the ice maker off by raising the ice maker arm.

To install the ice bin:

- Reverse the above procedure. Turn the ice maker on by lowering the ice maker arm.

Lower Basket Divider

The lower basket divider allows you to organize the basket area into sections.

To remove and replace the divider:

- Pull the divider straight up to remove it.
- To install it, hook the top corners of the divider over the top horizontal basket rungs.

Removing the Drawer Front

1. Pull the freezer drawer completely open.
2. Loosen the four screws attaching the drawer brackets to the drawer front as shown.

NOTE: Loosen the screws only three to four turns. Do not remove the screws from the drawer front.

3. Lift the drawer front upward and off the screws.

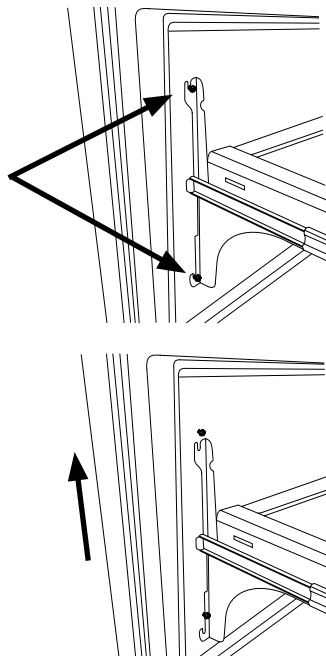

Reinstalling the Drawer Front

1. Slide the screws on the back of the drawer front into the slots in the drawer brackets on both sides. You may need to move the bottom of the bracket around slightly to get the slot to line up with the screw.
2. Tighten the four front panel screws completely. Do not over-tighten.
3. Place the freezer basket back into the drawer slides.

Automatic Ice Maker

Connect the ice maker to the water supply as instructed in the installation instructions. **Proper water flow and a level refrigerator are essential for optimal ice maker performance.**

Do not use with water that is microbiologically unsafe or of unknown quality without adequate disinfection before or after the system. Systems certified for cyst reduction may be used on disinfected waters that may contain filterable cysts.

To start the ice maker:

1. Make sure the ice bin is in place and the ice maker arm is down.
2. After the freezer section reaches between 0° to 2°F (-18° to -17° C), the ice maker fills with water and begins operating. You will have a complete harvest of ice approximately every three hours.
3. Allow approximately 24 hours after installation to receive the first harvest of ice.
4. Discard ice created within the first 12 hours of operation to assure the system is flushed of impurities.

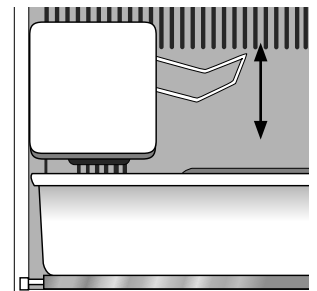

To turn off the ice maker:

- Raise the ice maker arm until a click is heard. The ice maker will remain in the off position until the arm is pushed down.

NOTES:

- The first one or two batches will probably contain undersized and irregular cubes because of air in the supply line.
- When the ice cubes are ejected, it is normal for several cubes to be joined together at the ends. They can easily be broken apart. The ice maker will continue to make ice until the supply of ice cubes raises the ice maker arm, shutting the ice maker off.
- Certain sounds may accompany the various cycles of the ice maker. The motor may have a slight hum, the cubes will rattle as they fall into an empty storage pan and the water valve may click or “buzz” occasionally.
- If the ice is not used frequently, the ice cubes will become cloudy, shrink, stick together and taste stale. Empty the ice storage bin periodically and wash it in lukewarm water. Be sure to dry the bin thoroughly before replacing it.
- Beverages and foods should not be placed in the ice storage bin for quick chilling. These items can block the ice maker arm, causing the ice maker to malfunction.
- Turn off the ice maker when the water supply is to be shut off for several hours.

Refrigerator Operation

Frozen Food Storage

- The freezer compartment of a refrigerator should be kept at approximately 0°F (-18°C). To check the temperature, place an appliance thermometer between the frozen packages and check after 24 hours. If the temperature is above 0°F (-18°C), adjust the control as described on page 3.
- A freezer operates more efficiently when it is at least two-thirds full.

Packaging foods for freezing

- To minimize dehydration and quality deterioration use aluminum foil, freezer wrap, freezer bags or airtight containers. Force as much air out of the packages as possible and be sure they are tightly sealed. Trapped air can cause the food to dry out, change color and develop an off-flavor (freezer burn).
- Wrap fresh meats and poultry with suitable freezer wrap prior to freezing.
- Do not refreeze meat that has completely thawed.

Loading the Freezer

- Avoid adding too much warm food to the freezer at one time. This overloads the freezer, slows the rate of freezing and can raise the temperature of frozen foods.
- Leave space between the packages so cold air can circulate freely, allowing food to freeze as quickly as possible.
- Avoid storing hard-to-freeze foods such as ice cream and orange juice on the freezer door shelves. These foods are best stored in the freezer interior where the temperature varies less with door openings.

Water Filter Removal and Installation

Do not use with water that is microbiologically unsafe or of unknown quality without adequate disinfection before or after the system. Systems certified for cyst reduction may be used on disinfected waters that may contain filterable cysts.

Initial Installation

The water filter is located in the upper right hand corner of the fresh food compartment.

1. Remove the blue bypass cap and retain it for later use.
2. Remove the sealing label from the end of the filter and insert it into the filter head.
3. Rotate it gently clockwise until it stops. Snap the filter cover closed.
4. Reduce water spurts by flushing air from the system. Run the water continuously for two minutes through the dispenser until the water runs steady. During initial use, allow about a one to two minute delay in water dispersal to allow the internal water tank to fill. Additional flushing may be required in some households where the water is of poor quality.

Replacing the Water Filter

IMPORTANT: Air trapped in the system may cause water and the cartridge to eject. Always dispense water for two minutes before removing the filter for any reason. Use caution when removing.

1. Turn the filter counterclockwise until it releases from the filter head.
2. Drain the water from the filter into the sink, and dispose of the filter in normal household trash.
3. Wipe up excess water in the filter cover and continue with *Initial Installation* steps 2 through 4.

Change the filter at least every 6 months.

IMPORTANT: The condition of the water and the amount used determines the life span of the water filter cartridge. If water use is high, or if water is of poor quality, replacement may need to take place more often.

To order visit www.everythingdacor.com or call Dacor Customer Service at (800) 793-0093. Use replacement cartridge AFF3.

The dispenser feature may be used without a water filter cartridge. If you choose this option, replace the filter with the blue bypass cap.

Refrigerator Operation

Water Filter Performance Data



System tested and certified by NSF International against NSF/ANSI Std 42 for the reduction of Chlorine Taste and Odor, Particulate Class I and against NSF/ANSI 53 for the reduction of Cysts, Turbidity, Asbestos, Mercury, Lead, Benzene, p-Dichlorobenzene, Carbofuran

Standard No. 42: Aesthetic Effects								
Parameter	USEPA MCL	Influent Challenge Concentration	Influent Average	Effluent		% Reduction		Min. Required Reduction
				Average	Maximum	Average	Minimum	
Chlorine	-	2.0 mg/L ± 10%	1.88 mg/L	<0.05136364 mg/L	0.06 mg/L	>97.26	96.84	50%
Taste and Odor	-	-	-	-	-	-	-	-
Particulate**	-	at least 10,000 particles/ml	5,700,000 #/ml	30,583 #/ml	69,000 #/ml	99.52	98.94	85%

Standard No. 53: Health Effects								
Parameter	USEPA MCL	Influent Challenge Concentration	Influent Average	Effluent		% Reduction		Min. Required Reduction
				Average	Maximum	Average	Minimum	
Turbidity	1 NTU**	11 ± 1 NTU***	10.7 NTU	0.31 NTU	.049 NTU	97.09	95.20	0.5 NTU
Cysts	99.5% Reduction	Minimum 50,000/L	166,500 #/L	<1 #/L	<1 #/L	>99.99	>99.99	>99.99%
Asbestos	99% Reduction	10 ⁷ 10 ⁸ fibers/L; fibers > micrometers in length	155 MF/L	<1 MF/L	<1 MF/L	>99.99	>99.99	99%
Lead at pH 6.5	0.015 mg/L	0.15 mg/L + 10%	0.153 mg/L	<.001 mg/L	<.001 mg/L	>99.35	>99.29	0.10 mg/L
Lead at pH 8.5	0.015 mg/L	0.15 mg/L + 10%	0.150 mg/L	<.001 mg/L	<.001 mg/L	>99.33	>99.29	0.10 mg/L
Mercury at pH 6.5	0.002 mg/L	.006 mg/L ± 10%	0.006 mg/L	0.0003 mg/L	0.0005 mg/L	95.70	90.91	0.002 mg/L
Mercury at pH 8.5	0.002 mg/L	.006 mg/L ± 10%	0.006 mg/L	0.0008 mg/L	0.0015 mg/L	86.22	75.93	0.002 mg/L
Atrazine	0.003 mg/L	0.009 mg/L + 10%	0.009 mg/L	<0.002 mg/L	0.002 mg/L	76.99	75.31	0.003 mg/L
Benzene	0.005 mg/L	0.015 mg/L ± 10%	0.014 mg/L	0.0006 mg/L	0.0011 mg/L	95.71	92.14	0.005 mg/L
Carbofuran	0.04 mg/L	0.08 mg/L ± 10%	0.081 mg/L	<0.001 mg/L	<0.001 mg/L	98.74	98.46	0.04 mg/L
p-Dichlorobenzene	0.075 mg/L	.225 mg/L ± 10%	0.208 mg/L	<0.0005 mg/L	<0.0005 mg/L	99.76	99.74	0.075 mg/L
Lindane	0.0002 mg/L	0.002 mg/L ± 10%	0.002 mg/L	0.000 mg/L	<0.0001 mg/L	98.72	96.50	0.0002 mg/L
Toxaphene	0.003 mg/L	0.015 ± 10%	0.015 mg/L	<0.001 mg/L	<0.001 mg/L	92.97	91.67	0.003 mg/L

* Tested using a flow rate of 0.78 gpm; pressure of 60 psig; pH of 7.5 + 0.5; temp. of 68° + 5°F (20° + 3°C)
 ** Measurement in particules/ml. Particules used were 0.5 - 1 microns
 *** NTU - Nephelometric Turbidity Units

Specifications

Rated Flow: .78 gpm (2.9 L/min)
 Min. Op. Temp: 33°F (.6°C)
 Max. Op. Temp: 100°F (38°C)
 Min. Op. Press: 35 psi (241 kPa)
 Max. Op. Press: 120 psi (827 kPa)

General Use Conditions

Read this *Performance Data Sheet* and compare the capabilities of this unit with your actual water treatment needs.

It is essential that operational, maintenance and filter replacement requirements be carried out for the product to perform as advertised.

Do not use with water that is microbiologically unsafe or of unknown quality without adequate disinfection before or after the system. Systems certified for cyst reduction may be used on disinfected waters that may contain filterable cysts.

This product is for cold water use only.

This system has been tested according to ANSI/NSF 42 and 53 for reduction of the substances listed above. The concentration of the indicated substances in water entering the system was reduced to a concentration less than or equal to the permissible limit for water leaving the system, as specified in ANSI/NSF 42 and 53.

State of California
 Department of Health Services
 Water Treatment Device
 Certificate Number

03 - 1583

Date Issued: September 16, 2003
 Date Revised: April 22, 2004

Trademark/Model Designation	Replacement Elements
UKF8001AAX750	UKF8001AAX
469006-750	469006
67003523-750	67003523
Manufacturer: PentaPure Inc.	

The water treatment device(s) listed on this certificate have met the testing requirements pursuant to Section 116830 of the Health and Safety Code for the following health related contaminants:

Microbiological Contaminants and Turbidity	Inorganic/Radiological Contaminants
Cysts	Asbestos
Turbidity	Lead
	Mercury
Organic Contaminants	
Atrazine	
Lindane	
Benzene	
Carbofuran	
p-dichlorobenzene	
Toxaphene	

Rated Service Capacity: 750 gal. Rated Service Flow: 0.78 gpm

Conditions of Certification:

Do not use where water is microbiologically unsafe or with water of unknown quality, except that systems certified for cyst reduction may be used on disinfected waters that may contain filterable cysts.

Refrigerator Operation

Normal Operating Sounds

Improvements in refrigeration design may produce sounds in your new refrigerator that are different or were not present in an older model. These improvements were made to create a refrigerator that is better at preserving food, is more energy efficient and is quieter overall. Because new refrigerators run quieter, sounds may be detected that were present in older refrigerators, but were masked by higher sound levels. Many of these sounds are normal. Please note that the surfaces adjacent to a refrigerator, such as hard walls, floors and cabinets may make these sounds seem even louder. The following are some of the normal sounds that may be noticed in a new refrigerator.

Sound	Possible Cause	Solution
Clicking	Motorized device (A) sounds like an electric clock and snaps in and out.	Normal operation
Air rushing or whirring	Freezer fan (B) and condenser fan (C) make this noise while operating.	Normal operation
Gurgling or boiling sound	Evaporator (D) and heat exchanger (E) refrigerant makes this noise when flowing.	Normal operation
Thumping	Ice cubes from ice maker drop into ice bucket (F) .	Normal operation
Vibrating noise	Compressor (G) makes a pulsating sound while running.	Normal operation
	Refrigerator is not level.	See installation instructions for details on how to level your refrigerator
Buzzing	Ice maker water valve (H) hookup buzzes when ice maker fills with water.	Normal operation
Humming	Ice maker (I) is in the on position without water connection.	Stop sound by raising the ice maker arm to the off position (see page 6).
	Compressor (G) can make a high-pitched hum while operating.	Normal operation
Hissing or popping	Defrost heater (K) hisses, sizzles or pops when operational.	Normal operation

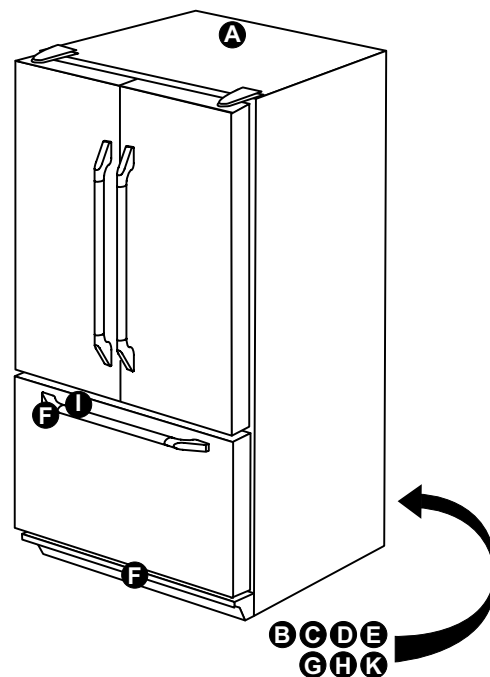

Energy Saving Tips

- Locate the refrigerator in the coolest part of the room. Avoid areas of direct sunlight, or near heating ducts, registers or other heat producing appliances. If this is not possible, isolate the exterior by using a section of cabinet or an added a layer of insulation.
- Avoid overcrowding the refrigerator shelves. Overcrowding reduces air circulation around food and causes the refrigerator to run longer.
- Avoid adding too much warm food to the refrigerator at one time. Doing so overloads the compartments and slows the rate of cooling.
- Do not use aluminum foil, wax paper or paper towels as shelf liners. Doing so decreases air flow and causes the refrigerator to run less efficiently.
- A freezer that is two-thirds full runs most efficiently.
- Clean the door gaskets every three months according to the cleaning instructions. Doing so will assure that the door seals properly and the refrigerator runs efficiently.
- Take time to organize items in the refrigerator to reduce the time that the door is open.
- Be sure your doors are closing securely by leveling the refrigerator as instructed in the installation instructions.
- Clean the condenser coils as indicated in the cleaning instructions every three months. Doing so will increase energy efficiency and cooling performance.

Refrigerator Operation

Accessories

Description	Part Number
Vertical stainless steel panel trim kit for model PF36	AFM36VSP
Epicure black chrome trim style handle kit for Dacor EF36 and PF36 2 door models	AFE36H2BC
Epicure black chrome trim style handle kit for Dacor EF36 and PF36 3 door models	AFE36H3BC
Epicure brass trim style handle kit for Dacor EF36 and PF36 2 door models	AFE36H2BR
Epicure brass trim style handle kit for Dacor EF36 and PF36 3 door models	AFE36H3BR
Epicure chrome trim style handle kit for Dacor EF36 and PF36 2 door models	AFE36H2CH
Epicure chrome trim style handle kit for Dacor EF36 and PF36 3 door models	AFE36H3CH
Epicure copper trim style handle kit for Dacor EF36 and PF36 2 door models	AFE36H2CP
Epicure copper trim style handle kit for Dacor EF36 and PF36 3 door models	AFE36H3CP
Millennia style handle kit for Dacor EF36 and PF36 2 door models	AFM36H2
Millennia style handle kit for Dacor EF36 and PF36 3 door models	AFM36H3
Preference style handle kit for Dacor EF36 and PF36 2 door models	AFP36H2
Preference style handle kit for Dacor EF36 and PF36 3 door models	AFP36H3

The above accessories are available from your Dacor dealer or visit www.everythingdacor.com.

Care and Cleaning

Cleaning

⚠ WARNING



Explosion Hazard

Use nonflammable cleaner.

Failure to do so can result in death, explosion, or fire.

Important information to know about glass shelves and covers:

Do not clean glass shelves or covers with warm water when they are cold. Shelves and covers may break if exposed to sudden temperature changes or impact, such as bumping. Tempered glass is designed to shatter into many small, pebble-size pieces. This is normal. Glass shelves and covers are heavy. Use both hands when removing them to avoid dropping.

Both the refrigerator and freezer sections defrost automatically. However, clean both sections about once a month to avoid buildup of odors. Wipe up spills immediately.

IMPORTANT: Because air circulates between both sections, any odors formed in one section will transfer to the other. You must thoroughly clean both sections to eliminate odors. To avoid odor transfer and drying out of food, wrap or cover foods tightly.

To clean your refrigerator:

NOTE: Do not use abrasive or harsh cleaners such as window sprays, scouring cleansers, flammable fluids, cleaning waxes, concentrated detergents, bleaches or cleansers containing petroleum products on plastic parts, interior and door liners or gaskets. Do not use paper towels, scouring pads or other harsh cleaning tools.

1. Unplug the refrigerator or disconnect power.
2. Hand wash, rinse and dry removable parts and interior surfaces thoroughly. Use a clean sponge or soft cloth and a mild detergent in warm water.
3. Wash stainless steel and painted metal exteriors with a clean sponge or soft cloth and a mild detergent in warm water.

To keep stainless steel looking like new and to remove minor scuffs or marks, it is suggested that you use the Dacor approved stainless steel cleaner and polish, part number A302. To order the cleaner, see www.everythingdacor.com.

IMPORTANT: Do not allow the stainless steel cleaner and polish to come into contact with any plastic parts such as the trim pieces, dispenser covers or door gaskets. If unintentional contact does occur, clean plastic parts with a sponge and mild detergent in warm water. Dry thoroughly with a soft cloth.

4. There is no need for routine condenser cleaning in normal home operating environments. If the environment is particularly greasy or dusty, or there is significant pet traffic in the home, the condenser should be cleaned every 2 to 3 months to ensure maximum efficiency.

If you need to clean the condenser:

- Remove the base grille.
 - Use a vacuum cleaner with a soft brush to clean the grille, the open areas behind the grille and the front surface area of the condenser.
 - Replace the base grille when finished.
5. Plug in the refrigerator or reconnect power.

Care and Cleaning

Changing the Light Bulbs

NOTE: Not all appliance bulbs will fit your refrigerator. Be sure to replace the bulb with an appliance bulb of the same size, shape and wattage (no greater than 40 watts).

1. Unplug the refrigerator or disconnect power.
2. Remove the light shield.

Top of the refrigerator compartment:

Slide the light shield toward the back of the compartment to release it from the light assembly.

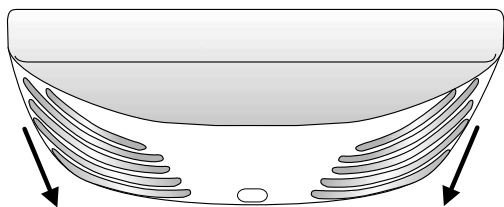

Top of freezer compartment:

The light shield opens from the back. Firmly press forward on the notches in the back of the shield and pull the shield down.

NOTE: You may need to remove the upper freezer shelf or basket to access the light assembly.

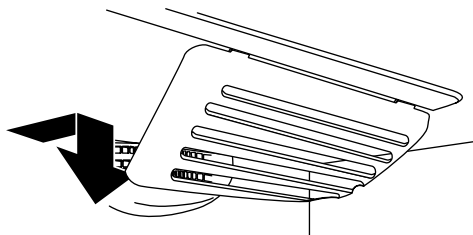

3. Replace the burned-out bulb(s) with an appliance bulb(s) no greater than 40 watts.
4. Replace the light shield.

Top of the refrigerator compartment:

Insert the tabs on the shield into the liner holes on each side of light assembly. Slide the shield toward the front until it locks into place.

NOTE: To avoid damaging the light shield, do not force the shield beyond the locking point.

Top of freezer compartment:

Insert the front tabs of the shield into the liner and snap the back portion of the shield over the light assembly.

5. Plug in the refrigerator or reconnect power.

Preparing for Vacation/Absence

⚠ WARNING



Tip Over Hazard

Refrigerator is top heavy and tips easily when not completely installed.

Keep doors taped closed until refrigerator is completely installed.

Use two or more people to move and install refrigerator.

Failure to do so can result in death or serious injury.

For short vacations/absences (three months or less):

1. Remove all perishables.
2. If no one will be checking in on the refrigerator during your absence, remove all frozen items also.
3. Shut off the water supply to the ice maker at least one day ahead of time.
4. After the last load of ice drops, raise the wire shut off arm to the off position.
5. Empty the ice bin.
6. If the room temperature will drop below 55°F (13°C), follow the instructions for longer absences.

For long vacations/absences (more than three months) or if the room temperature will drop below 55°F (13°C):

1. Remove the food.
2. Shut off the water supply to the ice maker at least one day ahead of time.
3. After the last load of ice drops, raise the wire shut off arm to the off position.
4. Empty the ice bin.
5. Remove the water filter cartridge and install the filter bypass. Dispose of the used cartridge.
6. Turn the freezer control to off.
7. Unplug the refrigerator.
8. Thoroughly clean the interior of both compartments with a baking soda solution and a clean soft cloth (four tablespoons of baking soda in one quart of warm water).
9. Dry thoroughly.
10. Leave the doors open to prevent the formation of mold and mildew.

Continued...

Care and Cleaning

Preparing for Vacation/Absence (Continued)

Upon Your Return

After a short vacation/absence:

1. Reconnect the water supply and turn on the supply valve.
2. Monitor the water connection for 24 hours and correct leaks if necessary.
3. Run 10-15 glasses of water from the dispenser to flush out the system.
4. Restart the ice maker by lowering the ice maker arm.
5. Discard at least the first three ice harvests.

After a long vacation/absence:

1. Reconnect the water supply and turn on the supply valve.
2. Plug the refrigerator back in and reset the controls (see page 3).
3. Monitor the water connection for 24 hours and correct leaks, if necessary.
4. Run water through the dispenser for at least three minutes with the filter bypass in place, then install the water filter (see page 7).
5. After installing the water filter, run water through the dispenser continuously for at least two minutes, or until water runs steady. Initially you may notice a one to two minute delay in water dispersal as the internal tank fills.
6. Restart the ice maker by lowering the ice maker arm.
7. Discard ice produced within the first 12 hours (at least the first three harvests).

Preparing to Move

⚠ WARNING



Tip Over Hazard

Refrigerator is top heavy and tips easily when not completely installed.

Keep doors taped closed until refrigerator is completely installed.

Use two or more people to move and install refrigerator.

Failure to do so can result in death or serious injury.

- Follow the instructions for long vacations/absences, through step 9.
- Secure all loose items such as shelves and drawers by taping them securely in place to prevent damage.
- Tape the doors shut.
- Use an appliance dolly when moving the refrigerator. Always truck the refrigerator from its side or back - never from its front.
- Be sure the refrigerator stays in an upright position during moving.

Before You Call for Service

Troubleshooting Guide

⚠ WARNING



Electrical Shock Hazard

Plug into a grounded 3 prong outlet.

Do not remove ground prong.

Do not use an adapter.

Do not use an extension cord.

Failure to follow these instructions can result in death, fire, or electrical shock.

Refrigerator will not operate

- **Power cord unplugged?** Plug into a grounded 3-prong outlet.
- **Is outlet working?** Plug in a lamp to see if the outlet is working.
- **Household fuse blown or circuit breaker tripped?** Replace the fuse or reset the circuit breaker. If the problem continues, call an electrician.
- **Are controls on?** Make sure the refrigerator controls are on. See page 3.
- **New installation?** Allow 24 hours following installation for the refrigerator to cool completely.

NOTE: Adjusting the temperature controls to the coldest setting will not cool either compartment more quickly.

Temperature is too warm

- **New installation?** Allow 24 hours following installation for the refrigerator to cool completely.
- **Door(s) opened often or left open?** Allows warm air to enter refrigerator. Minimize door openings and keep doors fully closed.
- **Large load of food added?** Allow several hours for refrigerator to return to normal temperature.
- **Controls set correctly for the surrounding conditions?** Adjust the controls a setting colder. Check temperature in 24 hours. See page 3.

There is interior moisture buildup

NOTE: Some moisture buildup is normal.

- **Humid room?** Contributes to moisture buildup.
- **Door(s) opened often or left open?** Allows humid air to enter refrigerator. Minimize door openings and keep doors fully closed.

The motor seems to run too much

Your new refrigerator may run longer than your old one due to its high-efficiency compressor and fans. The unit may run even longer if the room is warm, a large food load is added, doors are opened often or if the doors have been left open.

The refrigerator seems noisy

Refrigerator noise has been reduced over the years. Due to this reduction, you may hear intermittent noises from your new refrigerator that you did not notice from your old model. Below are listed some normal sounds with explanations.

- **Buzzing** - heard when the water valve opens to fill the ice maker.
- **Pulsating** - fans/compressor adjusting to optimize performance.
- **Hissing/Rattling** - flow of refrigerant, movement of water lines, or from items placed on top of the refrigerator.
- **Sizzling/Gurgling** - water dripping on the heater during defrost cycle.
- **Popping** - contraction/expansion of inside walls, especially during initial cool-down.
- **Water running** - may be heard when water melts during the defrost cycle and runs into the drain pan.
- **Creaking/Cracking** - occurs as ice is being ejected from the ice maker mold.

The doors will not close completely

- **Door blocked open?** Move food packages away from door.
- **Bin or shelf in the way?** Push bin or shelf back in the correct position.

The doors are difficult to open

- **Gaskets dirty or sticky?** Clean gaskets and contact surfaces with mild soap and warm water. Rinse and dry with soft cloth.

⚠ WARNING



Explosion Hazard

Use nonflammable cleaner.

Failure to do so can result in death, explosion, or fire.

Before You Call for Service

The ice maker is not producing ice or not enough ice

- **Refrigerator connected to a water supply and the supply shutoff valve turned on?** Connect refrigerator to water supply and turn water shutoff valve fully open.
- **Kink in the water source line?** A kink in the line can reduce water flow. Straighten the water source line.
- **Ice maker turned on?** Make sure wire shutoff arm or switch (depending on model) is in the on position.
- **New installation?** Wait 24 hours after ice maker installation for ice production to begin. Wait 72 hours for full ice production.
- **Freezer door closed completely?** Firmly close the freezer compartment door. If the freezer compartment door will not close all the way, see *The doors will not close completely*.
- **Large amount of ice recently removed?** Allow 24 hours for ice maker to produce more ice.
- **Ice cube jammed in the ice maker ejector arm?** Remove ice from the ejector arm with a plastic utensil.
- **Water filter installed on the refrigerator?** Remove filter and operate ice maker. If ice volume improves, then the filter may be clogged or incorrectly installed. Replace filter or reinstall it correctly.
- **Reverse osmosis water filtration system connected to your cold water supply?** This can decrease water pressure. See the installation instructions.

The ice cubes are hollow or small

NOTE: This is an indication of low water pressure.

- **Water shutoff valve not fully open?** Turn the water shut off valve fully open.
- **Kink in the water source line?** A kink in the line can reduce water flow. Straighten the water source line.
- **Water filter installed on the refrigerator?** Remove filter and operate ice maker. If ice quality improves, then the filter may be clogged or incorrectly installed. Replace filter or reinstall it correctly.
- **Reverse osmosis water filtration system connected to your cold water supply?** This can decrease water pressure. See installation instructions.
- **Questions remain regarding water pressure?** Call a licensed, qualified plumber.

Off-taste, odor or gray color in the ice

- **New plumbing connections?** New plumbing connections can cause discolored or off-flavored ice.
- **Ice stored too long?** Discard ice. Wash ice bin. Allow 24 hours for ice maker to make new ice.
- **Odor transfer from food?** Use airtight, moisture proof packaging to store food.
- **Are there minerals (such as sulfur) in the water?** A water filter may need to be installed to remove the minerals.
- **Water filter installed on the refrigerator?** Gray or dark discoloration in ice indicates that the water filtration system needs additional flushing. Flush the water system before using a new water filter. Replace water filter when indicated. See page 3.

The water dispenser will not operate properly

- **Refrigerator connected to a water supply and the supply shutoff valve turned on?** Connect refrigerator to water supply and turn water shutoff valve fully open.
- **Kink in the water source line?** Straighten the water source line.
- **New installation?** Flush and fill the water system. See the installation instructions.
- **Is the water pressure at least 35 psi (241 kPa)?** The water pressure to the home determines the flow from the dispenser. See the installation instructions.
- **Water filter installed on the refrigerator?** Remove filter and operate dispenser. If water flow increases, the filter may be clogged or incorrectly installed. Replace filter or reinstall it correctly.
- **Refrigerator door closed completely?** Close the door firmly. If it does not close completely, see *The doors will not close completely*.
- **Recently removed the doors?** Make sure the water dispenser wire/tube assembly has been properly reconnected. See the installation instructions.
- **Reverse osmosis water filtration system connected to your cold water supply?** This can decrease water pressure. See the installation instructions.

Water is leaking from the dispenser system

NOTE: One or two drops of water after dispensing is normal.

- **Glass not being held under the dispenser long enough?** Hold the glass under the dispenser 2 to 3 seconds after releasing the dispenser lever.
- **New installation?** Flush the water system. See the installation instructions.
- **Recently changed water filter?** Flush the water system. See the installation instructions.
- **Water on the floor near the base grille?** Make sure the water dispenser tube connections are fully tightened. See the installation instructions.

Water from the dispenser is warm

NOTE: Water from the dispenser is only chilled to 50°F (10°C).

- **New installation?** Allow 24 hours after installation for the water supply to cool completely.
- **Recently dispensed large amount of water?** Allow 24 hours for water supply to cool completely.
- **Water not been recently dispensed?** The first glass of water may not be cool. Discard the first glass of water.
- **Refrigerator connected to a cold water pipe?** Make sure the refrigerator is connected to a cold water pipe. See the installation instructions.

Warranty and Service

Product Maintenance

Do not perform any maintenance other than that instructed in the *Care and Cleaning* section of this manual. A qualified service technician should perform all other service.

Getting Help

Before you obtain service, please review the *Before You Call for Service* section of this manual. If you have performed the checks in the *Troubleshooting* section and the problem has not yet been remedied, please visit our web site or contact the Dacor Customer Service Team for a listing of Dacor authorized service agents. Before requesting service, become familiar with the warranty terms and conditions on this page.

Contact us through our web site at:

www.Dacor.com

Dacor Customer Service:

Tel: (800) 793-0093

Fax: (626) 403-3130

Business Hours: 6:00 a.m. - 5:00 p.m. Pacific Time

You may also write us at:

Dacor Customer Service
1440 Bridge Gate Drive
Diamond Bar, CA 91765

At Dacor, we believe that our quality of service equals that of our product. Should your experience with our service network or product be different, please contact our customer service team and share your encounter with us. We will do our utmost to resolve the situation for you and deliver on our Dacor promise. If you need anything clarified, just let us know.

What is Covered

CERTIFICATE OF WARRANTIES DACOR REFRIGERATORS

WITHIN THE FIFTY STATES OF THE U.S.A., THE DISTRICT OF COLUMBIA AND CANADA*:

FULL ONE YEAR WARRANTY

One (1) year - From the date of original retail purchase, any part that fails in normal home use will be repaired or replaced free of charge. Ice Maker - When purchased with the refrigerator and installed by the dealer the ice maker will be considered part of the refrigerator for warranty purposes.

LIMITED WARRANTY

AquaClean Water Filter:

30 days - From the original retail purchase date, any part of the water filter cartridge which fails due to a defect in workmanship or materials will be replaced free of charge.

NOTE: The full warranty and the limited warranties apply when the refrigerator is located in the United States or Canada. Refrigerators located elsewhere are covered by the limited warranties only including parts that fail during the first year.

LIMITATIONS OF LIABILITY

The warrantor shall not be liable for any incidental or consequential damages, including food loss. Some states do not allow the exclusion or limitation of consequential damages, so the above limitation or exclusion may not apply to you.

*Warranty is null and void if non-CSA approved product is transported from the U.S.

What is Not Covered

1. Conditions and damages resulting from any of the following:
 - Improper installation, delivery or maintenance
 - Any repair, modification, alteration or adjustment not authorized by the manufacturer or an authorized servicer
 - Misuse, abuse, accidents or unreasonable use
 - Incorrect electric current, voltage or supply
 - Improper setting of any control
2. Warranties are void if the original serial numbers have been removed, altered or cannot be readily determined.
3. Light bulbs.
4. Products purchased for commercial or industrial use.
5. The cost of service or service call to:
 - Correct installation errors
 - Instruct the user on the proper use of the product. Transport the appliance to the servicer
6. Consequential or incidental damages sustained by any person as a result of any breach of these warranties. Some states do not allow the exclusion or limitation of consequential or incidental damages, so the above exclusion may not apply.

Notes

dacor[®]

MANUEL D'UTILISATION ET D'ENTRETIEN

RÉFRIGÉRATEUR DE 36 POUCES

MODÈLES À 2 ET 3 PORTES

Pour utilisation avec les modèles: EF36BNNF, IF36BNNF, PF36BNNF

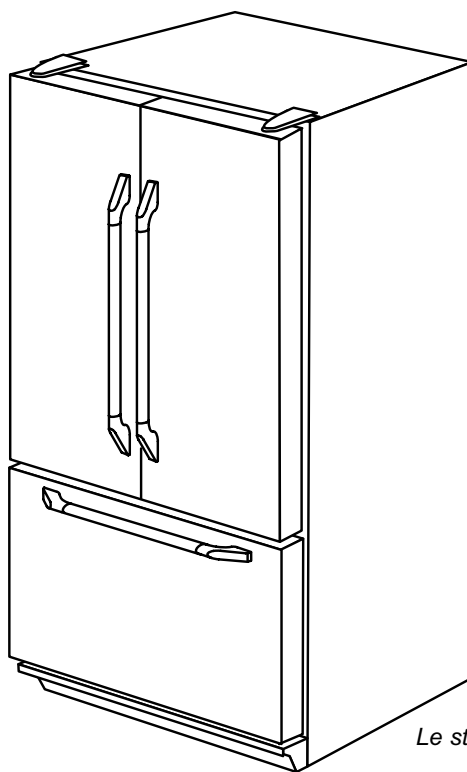

Le style varie

Modèle illustré EF36BNNF

Table Des Matières

Sécurité du réfrigérateur	19
Renseignements Importants.....	20
Avant l'utilisation.....	20
Fonctionnement du réfrigérateur.....	20-29
Entretien et Nettoyage	29-31
Avant de Demander une Réparation.....	32-34
Garantie et Service	35
Notes	36
Bon de Garantie	37-38



Chère cliente, cher client:

Félicitations pour votre achat de l'un des tout derniers produits Dacor®! Notre combinaison de caractéristiques, de style et de rendement font de nous The Life of the Kitchen™ (La vie de la cuisine) et un produit qui embellit votre intérieur.

Afin de vous familiariser avec les commandes, les fonctions et tout le potentiel de votre nouvel appareil, nous vous suggérons de lire attentivement le présent Manuel d'utilisation et d'entretien, en commençant par la section Instructions importantes de sécurité.

Tous les appareils ménagers Dacor sont conçus et fabriqués avec qualité et fierté, deux mots qui caractérisent les valeurs de notre compagnie. Pour tout problème avec votre produit, veuillez d'abord consulter la section Avant de demander une réparation du présent guide. Vous y trouverez des suggestions et solutions utiles qui pourront vous éviter une réparation.

Les commentaires de nos clients nous aident à constamment améliorer nos produits et services alors n'hésitez pas à communiquer avec notre équipe du service à la clientèle pour tous vos besoins liés au support technique.

Équipe de service à la clientèle Dacor
1440 Bridge Gate Drive
Diamond Bar, CA 91765

Téléphone: (800) 793-0093
Télécopieur: (626) 403-3130
Heures d'ouverture: Du Lundi au Vendredi
De 6 h à 17 h, heure normale du Pacifique
Site Web: www.Dacor.com

Merci d'avoir choisi Dacor pour votre domicile. Nous sommes une compagnie construite par des familles pour les familles et nous nous engageons à servir la vôtre. Nous sommes convaincus que votre nouveau produit Dacor fournira un haut niveau de rendement et vous donnera entière satisfaction pour les nombreuses années à venir.

Sincères salutations,

Dacor

Sécurité du réfrigérateur

Votre sécurité et celle des autres est très importante.

Nous donnons de nombreux messages de sécurité importants dans ce manuel et sur votre appareil ménager. Assurez-vous de toujours lire tous les messages de sécurité et de vous y conformer.



Voici le symbole d'alerte de sécurité.

Ce symbole d'alerte de sécurité vous signale les dangers potentiels de décès et de blessures graves à vous et à d'autres.

Tous les messages de sécurité suivront le symbole d'alerte de sécurité et le mot "DANGER" ou "AVERTISSEMENT". Ces mots signifient :

⚠ DANGER

Risque possible de décès ou de blessure grave si vous ne suivez pas immédiatement les instructions.

⚠ AVERTISSEMENT

Risque possible de décès ou de blessure grave si vous ne suivez pas les instructions.

Tous les messages de sécurité vous diront quel est le danger potentiel et vous disent comment réduire le risque de blessure et ce qui peut se produire en cas de non-respect des instructions.

IMPORTANTES INSTRUCTIONS DE SÉCURITÉ

AVERTISSEMENT : Pour réduire les risques d'incendie, de choc électrique ou des blessures lors de l'utilisation du réfrigérateur, prendre quelques précautions fondamentales, y compris les suivantes :

- Brancher l'appareil sur une prise à 3 alvéoles reliée à la terre.
- Ne pas enlever la broche de liaison à la terre.
- Ne pas utiliser un adaptateur.
- Ne pas utiliser un câble de rallonge.
- Débrancher la source de courant électrique avant l'entretien.
- Replacer pièces et panneaux avant de faire la remise en marche.
- Enlever les portes de votre vieux réfrigérateur.
- Utiliser un produit de nettoyage ininflammable.
- Garder les matériaux et les vapeurs inflammables, telle que l'essence, loin du réfrigérateur.
- Utiliser deux ou plus de personnes pour déplacer et installer le réfrigérateur.
- Débrancher le réfrigérateur avant l'installation de la machine à glaçons (seulement pour modèles prêts à recevoir une machine à glaçons).
- Utiliser un verre robuste pour prendre des glaçons (sur certains modèles).

CONSERVEZ CES INSTRUCTIONS

Mise au rebut du réfrigérateur – méthode appropriée

⚠ AVERTISSEMENT

Risque de suffoquer

Enlever les portes de votre vieux réfrigérateur.

Le non-respect de cette instruction peut causer un décès ou des lésions cérébrales.

IMPORTANT : L'emprisonnement et l'étouffement des enfants ne sont pas un problème du passé. Les réfrigérateurs jetés ou abandonnés sont encore dangereux, même s'ils sont abandonnés pendant «quelques jours seulement». Si vous vous débarrassez de votre vieux réfrigérateur, veuillez suivre les instructions ci-dessous pour aider à éviter les accidents.

Avant de jeter votre vieux réfrigérateur ou congélateur :

- Enlever les portes.
- Laisser les tablettes en place de sorte que les enfants ne puissent pas y pénétrer facilement.

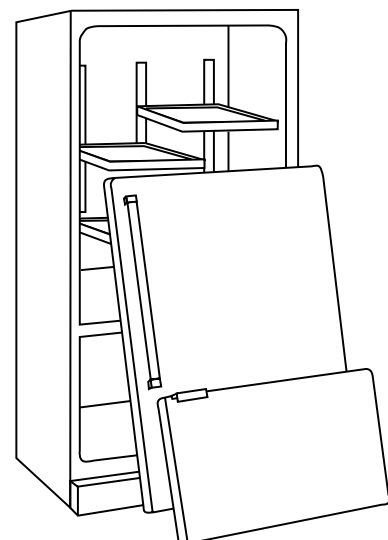

Renseignements Importants

Installateur: Veuillez laisser ce guide avec l'appareil.

Client: Veuillez lire et conserver ce manuel d'utilisation et d'entretien pour référence ultérieure. Ce guide donne des informations sur l'utilisation et l'entretien corrects. **Conserver ce guide, le reçu de vente et/ou un chèque annulé ensemble pour référence ultérieure. Une preuve de la date d'achat original est nécessaire pour le service sous garantie.**

Si vous avez des questions, appelez :

Équipe de service à la clientèle Dacor

(800) 793-0093 (É.-U. et Canada)

Du lundi au vendredi, de 6 h 00 à 17 h 00, heure du Pacifique

Site web : www.Dacor.com

Ayez les numéros de modèle et de série au complet de votre réfrigérateur à portée de main. Ces numéros se trouvent sur une plaque signalétique, située sur la paroi droite de l'intérieur du réfrigérateur. Notez ces numéros sur cette page pour les avoir sous la main.

Numéro de modèle _____

Numéro de série _____

Date d'achat _____

Pour plus de renseignements sur le service et la garantie, voir page 35.

Dans notre effort continu d'améliorer la qualité et la performance de nos produits, il peut être nécessaire d'apporter des modifications à l'appareil sans révision de ce guide.

IMPORTANT: Si le produit reçu est endommagé, contactez immédiatement votre revendeur ou votre constructeur. Ne pas installer ou utiliser un appareil ménager endommagé.

Avant l'utilisation

Déballage de l'appareil

- Sur toutes les surfaces, enlever le ruban adhésif et tout résidu d'adhésif avant la mise en marche du réfrigérateur. Avec les doigts, frotter le résidu d'adhésif avec un peu de savon à vaisselle liquide; essuyer avec de l'eau chaude et sécher.
- Pour enlever le ruban adhésif ou résidu d'adhésif, ne pas utiliser d'instrument acéré, ni d'alcool à friction, de fluides inflammables ou de produits de nettoyage abrasifs; ces produits peuvent endommager la surface du réfrigérateur. Pour d'autres renseignements, voir *Instructions importantes de sécurité* à la page 19.
- Jeter ou recycler tous les matériaux d'emballage.

Nettoyage avant utilisation

Après avoir retiré tous les matériaux d'emballage, nettoyer l'intérieur du réfrigérateur avant de l'utiliser. Voir les instructions de nettoyage à la section Entretien et nettoyage.

Importants renseignements à savoir au sujet des tablettes et des couvercles en verre :

Ne pas nettoyer les tablettes ou couvercles en verre avec de l'eau tiède quand ils sont froids. Les tablettes et les couvercles peuvent se briser s'ils sont exposés à des changements soudains de température ou à un impact tel que coup brusque. Le verre trempé est conçu pour éclater en d'innombrables pièces minuscules. Ceci est normal. Les tablettes et les couvercles en verre sont lourds. Les saisir à deux mains lors de leur dépose afin d'éviter de les faire tomber.

Fonctionnement du réfrigérateur

⚠ AVERTISSEMENT



Risque de choc électrique

- Brancher sur une prise à 3 alvéoles reliée à la terre.
- Ne pas enlever la broche de liaison à la terre.
- Ne pas utiliser un adaptateur.
- Ne pas utiliser un câble de rallonge.
- Le non-respect de ces instructions peut causer un décès, un incendie ou un choc électrique.

⚠ AVERTISSEMENT



Risque d'explosion

- Garder les matériaux et les vapeurs inflammables, telle que l'essence, loin du réfrigérateur.
- Le non-respect de cette instruction peut causer un décès, une explosion ou un incendie.

Brancher sur une prise à 3 alvéoles reliée à la terre.

Fonctionnement du réfrigérateur

Réglage des commandes

Le centre de commandes est situé sur la partie supérieure avant du compartiment de réfrigération.

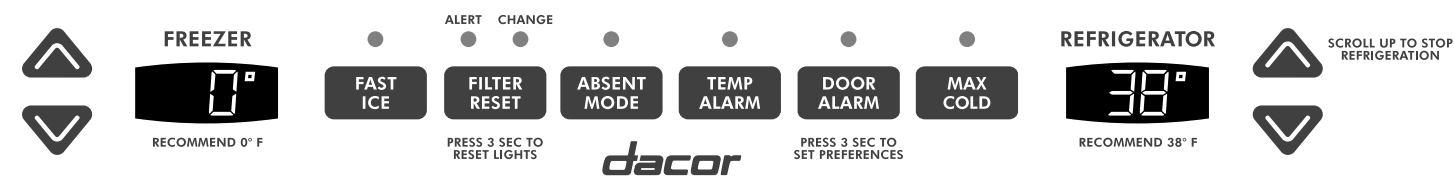

Centre de Commandes - Modèles 2 Portes

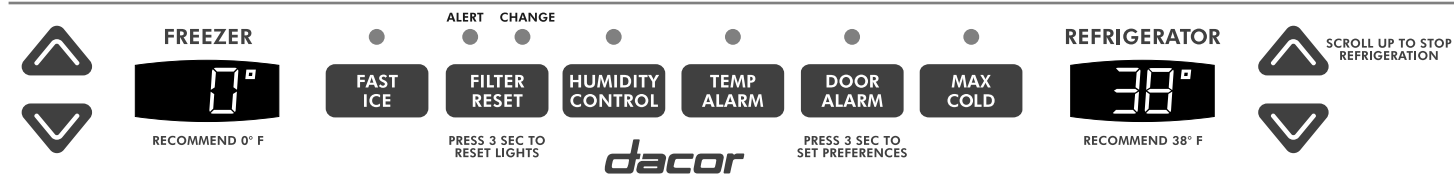

Centre de Commandes - Modèles 3 Portes

Réglages de Température Initiaux

Les températures sont préréglées à 38 °F (3 °C) dans le compartiment de réfrigération et à 0 °F (-18 °C) dans le compartiment de congélation. L'affichage indiquera les températures moyennes des compartiments, en fonction de plusieurs points de mesure dans le compartiment.

Remarque : Les températures affichées peuvent différer du point de réglage en raison des ouvertures de porte ou lors du dégivrage. Des thermomètres placés dans le réfrigérateur peuvent enregistrer une température légèrement au-dessus ou en dessous de la température affichée. Ceci est normal car la température affichée est une moyenne.

Ajustements de La Température

- Laisser la température se stabiliser pendant 24 heures après le chargement du réfrigérateur avant de procéder à un ajustement.
- La première pression sur la flèche vers le haut ou vers le bas affiche le point de réglage de la température actuel.
- Les pressions suivantes sur la touche ▲ augmentent le point de réglage de la température ou la touche ▼ fait diminuer ce point.
- L'affichage indiquera le nouveau point de réglage pendant environ trois secondes, puis retournera à la température actuelle dans ce compartiment.
- Limiter les modifications de température à un degré à la fois. Laisser les nouvelles températures se stabiliser pendant 24 heures avant de procéder à un nouvel ajustement.

Alarme de Porte

Appuyer sur la touche DOOR ALARM (alarme de porte) pour activer ou désactiver l'alarme de porte. La fonction alarme de porte est active lorsque le témoin au-dessus de la touche DOOR ALARM est allumé.

L'alerte de porte vous avertit lorsque l'une des portes a été laissée ouverte pendant cinq minutes de suite. Une alarme sonore retentira toutes les quelques secondes jusqu'à fermeture de la porte ou désactivation de la fonction.

DOOR
ALARM

Alarme de Température

Le système alarme de température vous avertira si les températures du congélateur ou du réfrigérateur dépassent les températures de fonctionnement normales en raison d'une coupure de courant ou autre. Lorsque cette fonction est activée, le témoin lumineux TEMP ALARM (alarme de température) s'allume.

Si les températures du congélateur ou du réfrigérateur ont dépassé ces limites, l'affichage indiquera en alternance les températures actuelles des compartiments et les températures

les plus élevées au moment de la coupure de courant. Une alarme sonore retentira à plusieurs reprises.

Appuyer une fois sur la touche TEMP ALARM pour arrêter l'alarme sonore. Le témoin lumineux TEMP ALARM continue de clignoter et les températures s'affichent en alternance jusqu'à ce qu'elles se stabilisent.

Pour désactiver la fonction alarme de température, appuyer sur la touche TEMP ALARM pendant trois secondes. Le témoin lumineux s'éteindra.

Refroidissement Maximal

Lorsque la fonction est activée, refroidissement maximal permet de diminuer les températures du congélateur et du réfrigérateur aux réglages minimum sur la commande. Ceci refroidit le réfrigérateur et le congélateur après des ouvertures de porte prolongées ou lors du chargement d'aliments chauds dans ceux-ci.

Remarque:

Lorsque la fonction refroidissement maximal est utilisée, les touches ▼ et ▲ des commandes du réfrigérateur et du congélateur ne fonctionnent pas.

Pour l'activation, appuyer sur la touche MAX COLD (refroidissement maximal). La fonction refroidissement maximal se désactivera automatiquement au bout de 12 heures ou appuyer sur la touche MAX COLD pour désactiver la fonction.

Continué...

TEMP
ALARM

MAX
COLD

Fonctionnement du réfrigérateur

Réglage des commandes (suite)

Glaçons Rapides

Une fois activée, la fonction FAST ICE (glaçons rapides) réduit la température du congélateur au réglage optimal pendant 24 heures afin de produire plus de glaçons.

**FAST
ICE**

Remarque : Lorsque la fonction Fast Ice est utilisée, les touches ▼ et ▲ de la commande du congélateur ne fonctionnent pas.

RÉINITIALISATION DU FILTRE

Lorsqu'un filtre à eau a été installé dans le réfrigérateur, le témoin lumineux jaune ALERT (alerte) s'allume lorsque 90 pour cent du volume d'eau pour lequel le filtre est paramétré sont passés par le filtre ou lorsque 11 mois se sont écoulés depuis l'installation du filtre.

**FILTER
RESET**

Le témoin lumineux rouge CHANGE (changer) s'allume lorsque le volume d'eau paramétré est passé par le filtre ou lorsque 12 mois se sont écoulés depuis l'installation du filtre. Un nouveau filtre doit être installé immédiatement lorsque le témoin lumineux CHANGE est allumé.

Après avoir changé le filtre, appuyer sur la touche RESET FILTER (réinitialiser le filtre) pendant trois secondes. Les témoins lumineux ALERT et CHANGE s'éteignent.

Ne pas utiliser pour le filtrage d'une eau microbiologiquement polluée ou de qualité inconnue en l'absence d'un dispositif de désinfection adéquat avant ou après le système. Les systèmes certifiés pour la réduction de kyste peuvent être utilisés pour l'eau désinfectée qui peut contenir des kystes filtrables.

Mode Absent/Humidity Control

La fonction mode absent/contrôle d'humidité permet de dégivrer le congélateur moins fréquemment et d'économiser de l'énergie. Le témoin lumineux du ABSENT MODE/HUMIDITY CONTROL (mode absent contrôle d'humidité) s'allume lorsque la fonction est activée. Pour la désactiver, appuyer sur la touche ABSENT MODE/HUMIDITY CONTROL à nouveau ou ouvrir une porte. Le témoin lumineux s'éteindra.

**ABSENT
MODE**

**HUMIDITY
CONTROL**

Remarque : Les ouvertures de porte ne désactiveront pas le mode absent/contrôle d'humidité pendant environ une heure après activation.

Préférences Utilisateur

Accéder au menu Préférences utilisateur pour:

- Permuter l'affichage de température °F/°C
- Activer ou désactiver les alarmes sonores
- Activer le mode Sabbath

Pour accéder au menu des préférences utilisateur, appuyer sur la touche DOOR ALARM pendant trois secondes. Au mode des préférences utilisateur, un titre court de la fonction apparaîtra sur l'afficheur de température du congélateur et le statut de la fonction apparaîtra sur l'afficheur du réfrigérateur.

- Utiliser la commande du congélateur vers le haut ▲ ou vers le bas ▼ pour faire défiler les préférences.

- Lorsque la préférence désirée s'affiche, utiliser la commande du réfrigérateur vers le haut ▲ ou vers le bas ▼ pour modifier le statut.
- Une fois les modifications effectuées, appuyer sur la touche Door Alarm pendant trois secondes ou fermer la ou les porte(s) du réfrigérateur.

À Propos de L'affichage des Température (F_C)

« F » indique que la température est affichée en degrés Fahrenheit. « C » indique que la température est affichée en degrés Celsius.

Alarme (AL)

Lorsque le mode Alarme est désactivé (OFF), toutes les alarmes sonores sont désactivées jusqu'à ce que la fonction soit activée (ON).

À Propos du Mode Sabbath (SAB)

Lorsque le mode Sabbath est activé (ON), tous les témoins de commande et la veilleuse sont désactivés jusqu'à la désactivation de la fonction Sabbath (OFF). Cette fonction ne désactive pas les lampes internes. Appuyer sur n'importe quelle touche du centre de commandes pour restaurer les témoins lumineux des commandes et désactiver le mode Sabbath (OFF).

Mise en Marche/Arrêt du Réfrigérateur

Appuyer à plusieurs reprises sur la commande à flèche du congélateur vers le haut jusqu'à l'apparition de « OFF » sur l'afficheur du congélateur. Le réfrigérateur s'arrêtera au bout de quelques secondes. Aucun compartiment ne refroidira.

Appuyer sur la commande à flèche du réfrigérateur ou du congélateur vers le haut ou vers le bas pour mettre le réfrigérateur en marche.

Surfaces Chaudes de L'appareil

Parfois, la surface de l'avant de la caisse du réfrigérateur sera chaude. Ceci est normal et aide à éviter la condensation d'humidité sur la caisse. Ceci sera plus visible lors de la première mise en marche du réfrigérateur, par temps chaud et après des ouvertures de porte excessives ou prolongées.

Compartiment de Réfrigération

Tablettes

Importants renseignements à savoir au sujet des tablettes et des couvercles en verre :

Ne pas nettoyer les tablettes ou couvercles en verre avec de l'eau tiède quand ils sont froids. Les tablettes et les couvercles peuvent se briser s'ils sont exposés à des changements soudains de température ou à un impact tel que coup brusque. Le verre trempé est conçu pour éclater en d'innombrables pièces minuscules. Ceci est normal. Les tablettes et les couvercles en verre sont lourds. Les saisir à deux mains lors de leur dépose afin d'éviter de les faire tomber.

Votre réfrigérateur comporte des tablettes en verre anti-renversement. Les tablettes antirenversement sont équipées d'un bord de retenue des renversements qui facilite le nettoyage, et peuvent glisser pour être enlevées. Pour la retirer en la faisant glisser, saisir l'avant de la tablette et tirer vers l'avant. Enfoncer la tablette pour la replacer à sa position d'origine.

Fonctionnement du réfrigérateur

Pour retirer une tablette:

- Incliner légèrement l'avant vers le haut et soulever l'arrière de la tablette, puis la tirer tout droit pour la faire sortir.

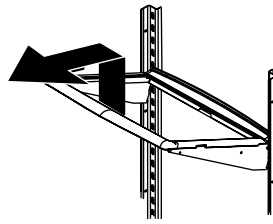

Pour bloquer la tablette dans une autre position:

- Incliner le bord avant de la tablette vers le haut.
- Insérer le crochet dans les ouvertures de cadre désirées et laisser la tablette se positionner.
- Veiller à ce que la tablette soit bien bloquée à l'arrière.

Stockage Dans Les Portes

Compartment à produits laitiers

Le compartiment à produits laitiers permet un stockage pratique dans les portes pour les produits à tartiner tels que le beurre et la margarine. Ce compartiment peut être déplacé à différents endroits selon les besoins de stockage. Pour utiliser le compartiment à produits laitiers, soulever le couvercle.

Pour le retirer :

- Soulever le couvercle, tirer vers le haut et incliner vers l'extérieur.

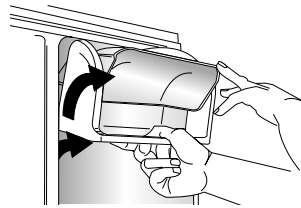

Pour l'installer :

- Faire glisser le compartiment à produits laitiers vers l'intérieur et vers le bas jusqu'à ce qu'il soit bien positionné à l'intérieur de la porte.

Casiers de porte

Les casiers de porte peuvent être déplacés selon les besoins de stockage.

Pour les retirer :

- Faire glisser le casier vers le haut et tirer tout droit.

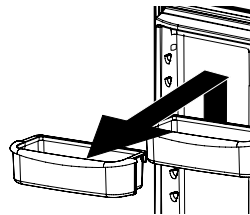

Pour l'installer :

- Faire glisser le casier vers l'intérieur et vers le bas jusqu'à ce qu'il soit bien positionné à l'intérieur de la porte.

Bacs à légumes

Les bacs à légumes offrent un environnement plus humide pour la conservation des légumes et fruits frais.

Commandes

Les commandes des bacs régulent la quantité d'humidité. Faire glisser la commande vers le réglage FRUIT pour les produits à peau. Faire glisser la commande vers le réglage VEGETABLES (légumes) pour les produits à feuilles.

Vegetables

Fruit

Pour le retirer :

- Tirer le tiroir complètement. Incliner l'avant du tiroir vers le haut et tirer tout droit.

Pour l'installer :

- Insérer le tiroir dans les glissières et pousser pour le remettre en place.

Remarque : Pour obtenir les meilleurs résultats, laisser les bacs bien fermés.

Tiroir à Charcuterie

Le tiroir à charcuterie occupe toute la largeur et comporte une commande ajustable de la température. Ce tiroir peut être utilisé pour les grands plateaux de fête, les produits fins, les boissons ou divers articles. Il comporte une séparation pour organiser le tiroir en sections si désiré.

La commande de température ajuste la quantité d'air froid dans le tiroir. La commande se trouve à droite du tiroir, sous le couvercle.

Régler la commande à **cold** (froid) pour obtenir une température de réfrigération normale. Régler le tiroir au réglage **le plus froid** lorsqu'une température inférieure à

celle du compartiment principal de réfrigération est nécessaire. Utiliser le réglage le plus froid pour la conservation des viandes.

Remarques :

- L'air froid dirigé vers le tiroir à charcuterie peut faire diminuer la température du réfrigérateur. La commande du réfrigérateur peut nécessiter un ajustement.
- Ne pas mettre de légumes à feuilles dans le tiroir à charcuterie. Des températures plus froides peuvent abîmer ces légumes.

Pour le retirer :

- Soulever le couvercle. Tirer le tiroir complètement. Incliner l'avant vers le haut et tirer tout droit.

Pour l'installer :

- Pousser les glissières métalliques coulissantes vers l'arrière du réfrigérateur. Poser le tiroir sur des glissières et refaire glisser le bac vers l'arrière jusqu'à ce qu'il soit bien en place.

Pour retirer la séparation :

- Tirer le tiroir complètement et soulever l'avant de la séparation pour la décrocher de la paroi arrière du garde-manger et la soulever pour la faire sortir.

Pour installer la séparation :

- Accrocher l'arrière de la séparation sur la paroi arrière du garde-manger et la baisser pour qu'elle soit bien en place.

Porte-bouteilles/canettes

L'accessoire de porte-bouteilles/canettes peut être installé dans le tiroir à charcuterie ou sur une tablette.

Les bouteilles ou les canettes peuvent être rangées en travers, ou une bouteille peut être placée dans le creux central.

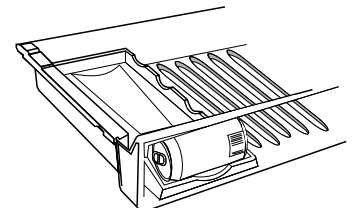
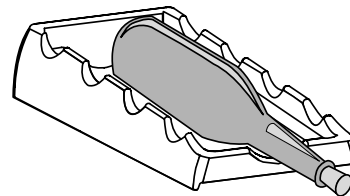

Plateau du tiroir à charcuterie

Le plateau du tiroir à charcuterie permet la présence d'un plateau amovible sur toute la largeur du tiroir.

Fonctionnement du réfrigérateur

Compartiment de Réfrigération (suite)

Distributeur D'eau

Le distributeur d'eau se trouve sur la paroi gauche de la section du réfrigérateur. Cette conception est destinée à la distribution d'eau froide uniquement.

Distribution d'eau:

- Maintenir un récipient sous le bec verseur et appuyer sur la touche du distributeur.

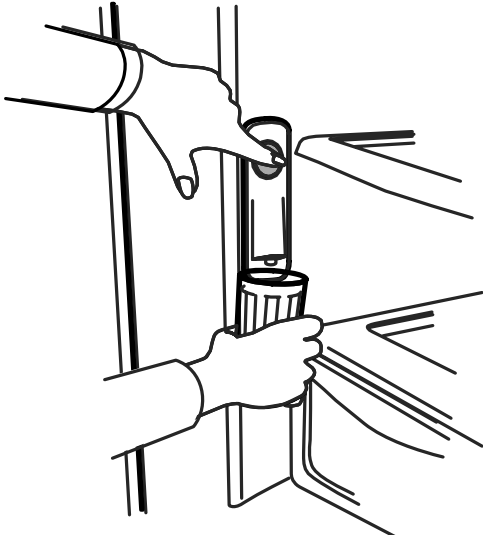

Conversation Des Aliments Frias

- Le compartiment de réfrigération doit être maintenu à une température entre 34° et 40°F (entre 1° et 4°C), la température optimale étant 38°F (3°C). Pour vérifier la température, placer un thermomètre pour appareils ménagers dans un verre d'eau et placer celui-ci au centre du réfrigérateur. Effectuer une vérification après 24 heures. Si la température est supérieure à 40°F (4°C), ajuster les commandes tel qu'indiqué à la page 21.
- Éviter de surcharger les tablettes du réfrigérateur. Ceci a pour effet de réduire la circulation d'air autour des aliments et de causer une mauvaise répartition du froid.

Fruits et Légumes

- Le rangement dans les bacs à légumes a pour but d'emprisonner l'humidité pour préserver la qualité des fruits et légumes pendant de plus longues périodes (voir page 23).
- Trier les fruits et les légumes avant de les ranger et utiliser en premier ceux qui sont abîmés ou mous. Jeter ceux qui ont commencé à pourrir.
- Envelopper toujours les aliments odorants tels que les oignons et le chou afin de ne pas contaminer les autres aliments.
- Même si les légumes nécessitent une certaine quantité d'humidité pour retenir leur fraîcheur, un excès d'humidité peut en réduire la durée de conservation, surtout dans le cas des légumes à feuilles. Bien égoutter les légumes avant de les ranger.
- Laver les produits frais juste avant de les utiliser.

Viande et Fromage

- Les viandes et volailles crues doivent être bien enveloppées pour éviter tout risque d'écoulement et de contamination d'autres aliments ou de surfaces.
- De la moisissure pourrait occasionnellement se développer sur la surface de certains fromages durs (suisse, cheddar, parmesan). Rejeter du fromage moisi.

Produits Laitiers

- La plupart des emballages de produits laitiers tels que le lait, le yogourt, la crème sure et le fromage cottage indiquent des dates de fraîcheur relativement à la durée appropriée de conservation. Conserver ces aliments dans leurs emballages d'origine et les réfrigérer immédiatement après leur achat et après chaque utilisation.

Compartiment de Congélation

Bac à glaçons

Le bac à glaçons sert à conserver les glaçons.

Pour retirer le bac à glaçons :

- Le tirer vers l'avant pour le sortir de la machine à glaçons. Pour éviter que la machine à glaçons ne produise des glaçons alors que le bac est retiré, arrêter la machine en soulevant le bras.

Pour installer le bac à glaçons :

- Inverser la procédure ci-dessus. Mettre la machine à glaçons en marche en abaissant le bras.

Séparation du panier inférieur

La séparation du panier inférieur permet d'organiser le panier en différentes sections.

Pour enlever et réinstaller la séparation:

- Pour la retirer, tirer tout droit sur la séparation.
- Pour l'installer, accrocher les coins supérieurs de la séparation sur les barreaux de panier horizontaux supérieurs.

Fonctionnement du réfrigérateur

Dépose de L'avant du Tiroir

1. Tirer le tiroir du congélateur pour l'ouvrir complètement.
2. Desserrer les quatre (4) vis fixant les supports du panier à l'avant du tiroir tel qu'illustré.

Remarque : Desserrer les vis de trois à quatre tours seulement. Ne pas enlever les vis de l'avant du tiroir.

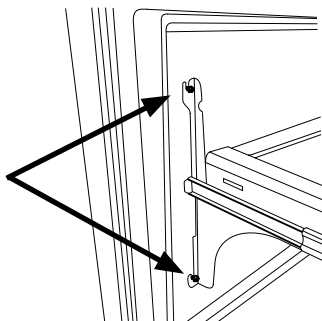

3. Soulever l'avant du tiroir vers le haut pour le dégager des vis.

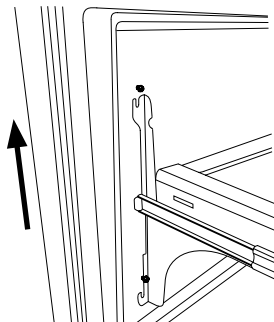

Réinstallation de L'avant du Tiroir

1. Faire glisser les vis sur le dos de l'avant du tiroir dans les fentes des supports du tiroir des deux côtés. Vous devrez peut-être déplacer le bas du support légèrement pour aligner la fente avec la vis.
2. Serrer les quatre vis du panneau avant complètement. Ne pas trop serrer.

Machine à Glaçons Automatique

Relier la machine à glaçons à l'alimentation en eau tel qu'indiqué dans les instructions d'installation. **Un débit d'eau correct et un réfrigérateur de niveau sont essentiels pour une performance optimale de la machine à glaçons.**

Ne pas utiliser pour le filtrage d'une eau microbiologiquement polluée ou de qualité inconnue en l'absence d'un dispositif de désinfection adéquat avant ou après le système. Les systèmes certifiés pour la réduction de kyste peuvent être utilisés pour l'eau désinfectée qui peut contenir des kystes filtrables.

Mise en marche et arrêt de la machine à glaçons

1. Vérifier que le bac à glaçons est bien en place et que le bras de la machine est baissé.
2. Une fois que la section de congélation a atteint entre 0 ° et 2 °F (-18 ° à -17 ° C), la machine à glaçons se remplit d'eau et commence à fonctionner. Vous aurez une distribution de glaçons complète environ toutes les trois heures.

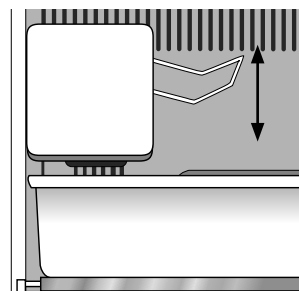

3. Attendre environ 24 heures après l'installation pour obtenir la première distribution de glaçons.
4. Jeter les glaçons produits lors des 12 premières heures de fonctionnement pour s'assurer que le système est nettoyé des impuretés.
5. Interrompre la production de glaçons en soulevant le bras de la machine jusqu'au clic sonore. La machine à glaçons restera à l'arrêt (position Off) jusqu'à ce que le bras soit baissé.

Remarques :

- Les premier ou deuxième lots contiendront probablement des glaçons de petite taille et irréguliers en raison de la présence d'air dans la conduite d'alimentation.
- Lorsque les glaçons sont éjectés, il est normal que plusieurs glaçons soient collés les uns aux autres aux extrémités. Il est facile de les séparer. La machine à glaçons continuera de produire des glaçons jusqu'à ce que ceux qui sont produits fassent se soulever le bras de la machine, ce qui arrêtera la machine.
- Certains bruits peuvent accompagner les différents cycles de la machine à glaçons. Le moteur peut émettre un léger bourdonnement, les glaçons font du bruit en tombant dans le bac vide et le robinet d'eau peut parfois émettre un « clic » ou un bourdonnement.
- En cas de faible utilisation, les glaçons deviendront opaques, rétréciront, seront collés entre eux et auront un goût. Vider le bac à glaçons régulièrement et le laver dans de l'eau tiède. Veiller à bien sécher le bac avant de le remettre en place.
- Boissons et aliments ne doivent pas être déposés dans le bac à glaçons pour un refroidissement rapide. Ces articles peuvent bloquer le bras de la machine à glaçons, entraînant un mauvais fonctionnement de celle-ci.
- Arrêter (bras relevé) la machine à glaçons lorsque l'alimentation en eau doit être coupée pendant plusieurs heures.

Fonctionnement du réfrigérateur

Compartiment de Congélation (suite)

Conservation Des Aliments Congelés

- Le compartiment de congélation d'un réfrigérateur doit être maintenu à une température approximative de 0°F (-18°C). Pour vérifier la température, placer un thermomètre pour appareils ménagers entre les paquets congelés et effectuer une vérification après 24 heures. Si la température est supérieure à 0°F (-18°C), ajuster les commandes tel qu'indiqué aux page 21.
- Un congélateur procure un rendement plus efficace lorsqu'il est plein aux deux tiers au minimum.

Emballage des Aliments Pour La Congélation

- Pour minimiser la déshydratation et la détérioration de la qualité, utiliser du papier d'aluminium, du matériel d'emballage pour la congélation, des sacs de congélation ou des récipients hermétiques. Comprimer autant d'air que possible hors des paquets et s'assurer que ceux-ci sont bien scellés. L'air immobilisé peut provoquer l'assèchement et le changement de couleur des aliments ainsi qu'une altération de saveur (brûlures de congélation).
- Envelopper les viandes et volailles fraîches avec de l'emballage approprié avant de les congeler.
- Ne pas remettre au congélateur de la viande qui est complètement décongelée.

Chargement du Congélateur

- Éviter de placer trop d'aliments chauds à la fois dans le congélateur. Ceci a pour effet de surcharger le congélateur, de ralentir le taux de congélation et peut élever la température des aliments congelés.
- Laisser de l'espace entre les paquets pour que l'air froid puisse circuler librement et permettre aux aliments de congeler aussi rapidement que possible.
- Éviter de ranger dans les compartiments de porte les aliments difficiles à congeler tels que la crème glacée et le jus d'orange concentré. Il est préférable de ranger ces aliments à l'intérieur du congélateur où la température ne risque pas de subir des variations lors de l'ouverture de la porte.

Retrait et Installation du Filtre à Eau

Ne pas utiliser pour le filtrage d'une eau microbiologiquement polluée ou de qualité inconnue en l'absence d'un dispositif de désinfection adéquat avant ou après le système. Les systèmes certifiés pour la réduction de kyste peuvent être utilisés pour l'eau désinfectée qui peut contenir des kystes filtrables.

Première Installation

Le filtre à eau est situé dans le coin supérieur droit du compartiment de réfrigération.

1. Retirer le bouchon bleu et le mettre de côté pour utilisation ultérieure.
2. Retirer l'étiquette d'étanchéité du bout du filtre et insérer celui-ci dans la tête de filtre.
3. Faire tourner lentement dans le sens horaire jusqu'à l'arrêt du filtre. Fermer le couvercle du filtre.
4. Réduire les éclaboussures d'eau en purgeant l'air du système. Faire couler de l'eau en continu pendant deux minutes par le distributeur jusqu'à ce que le débit soit stable. Lors de la première utilisation, attendre une à deux minutes de distribution d'eau pour permettre au réservoir de se remplir. Une purge supplémentaire peut être nécessaire dans certaines résidences où l'eau est de qualité médiocre.

Remplacement du Filtre à Eau

IMPORTANT : L'air immobilisé dans le système peut entraîner l'éjection d'eau ou de la cartouche. Toujours laisser couler de l'eau par le distributeur pendant deux minutes avant de retirer le filtre pour une raison quelconque. Prendre des précautions lors du retrait.

1. Tourner le filtre dans le sens antihoraire jusqu'à ce qu'il se dégage de la tête de filtre.
2. Vider l'eau du filtre dans l'évier et jeter le filtre à la poubelle avec les déchets ordinaires.
3. Essuyer l'eau restante sur le couvercle du filtre et poursuivre les instructions pour la première installation, étapes 2 à 4.

Le filtre doit être changé au moins tous les 6 mois.

IMPORTANT : La qualité de l'eau et la quantité utilisée déterminent la durée de vie de la cartouche du filtre à eau. Si l'utilisation d'eau est importante, ou si l'eau est de qualité médiocre, un remplacement plus fréquent peut être nécessaire.

Utiliser la cartouche de rechange AFF3. Visitez www.everythingdacor.com ou appelez équipe de service à la clientèle Dacor, (800) 793-0093.

La fonction du distributeur peut être utilisée sans cartouche de filtre à eau. Si on sélectionne cette option, remettre le filtre avec le bouchon bleu en place.

Fonctionnement du réfrigérateur

Donnes Sur La Performance u Filtre à Eau



Produit testé et certifié par NSF International en vertu de la norme NSF/ANSI 42 (réduction du goût et de l'odeur du chlore, et particules de classe I et en vertu de la norme NSF/ANSI 53 (réduction de kystes, turbidité, amiante, mercure, plomb, benzène, p-dichlorobenzène et carbofurane).

Norme n° 42: effets esthétiques								
Paramètre	USEPA MCL	Concentration dans l'eau à traiter	Affluent moyen	Effluent		% de Réduction		Réduction min. Requisite
				Moyen	Maximum	Moyen	Minimum	
Chlore	-	2.0 mg/L ± 10%	1.88 mg/L	<0.05136364 mg/L	0.06 mg/L	>97.26	96.84	50%
Goût et odeur	-	-	-	-	-	-	-	-
Particules**	-	au moins 10 000 particules/ml	5,700,000 #/ml	30,583 #/ml	69,000 #/ml	99.52	98.94	85%

Norme n° 53: Effets Sur La Santé								
Paramètre	USEPA MCL	Concentration dans l'eau à traiter	Affluent moyen	Effluent		% de Reduction		Réduction min. Requisite
				Moyen	Maximum	Moyen	Minimum	
Turbidité	1 NTU**	11 ± 1 NTU***	10.7 NTU	0.31 NTU	.049 NTU	97.09	95.20	0.5 NTU
Kystes	99.5 % de réduction	Minimum 50,000/L	166,500 #/L	<1 #/L	<1 #/L	>99.99	>99.99	>99.99%
Amiante	99.5 % de réduction	107 108 fibres/L; fibres > micromètres en longueur	155 MF/L	<1 MF/L	<1 MF/L	>99.99	>99.99	99%
Plomb à un pH de 6.5	0.015 mg/L	0.15 mg/L +10%	0.153 mg/L	<.001 mg/L	<.001 mg/L	>99.35	>99.29	0.10 mg/L
Plomb à un pH de 8.5	0.015 mg/L	0.15 mg/L +10%	0.150 mg/L	<.001 mg/L	<.001 mg/L	>99.33	>99.29	0.10 mg/L
Mercure à un pH de 6.5	0.002 mg/L	.006 mg/L ± 10%	0.006 mg/L	0.0003 mg/L	0.0005 mg/L	95.70	90.91	0.002 mg/L
Mercure à un pH de 8.5	0.002 mg/L	.006 mg/L ± 10%	0.006 mg/L	0.0008 mg/L	0.0015 mg/L	86.22	75.93	0.002 mg/L
Atrazine	0.003 mg/L	0.009 mg/L + 10%	0.009 mg/L	<0.002 mg/L	0.002 mg/L	76.99	75.31	0.003 mg/L
Benzène	0.005 mg/L	0.015 mg/L ± 10%	0.014 mg/L	0.0006 mg/L	0.0011 mg/L	95.71	92.14	0.005 mg/L
Carbofurane	0.04 mg/L	0.08 mg/L ± 10%	0.081 mg/L	<0.001 mg/L	<0.001 mg/L	98.74	98.46	0.04 mg/L
p-dichlorobenzène	0.075 mg/L	.225 mg/L ± 10%	0.208 mg/L	<0.0005 mg/L	<0.0005 mg/L	99.76	99.74	0.075 mg/L
Lindane	0.0002 mg/L	0.002 mg/L ± 10%	0.002 mg/L	0.000 mg/L	<0.0001 mg/L	98.72	96.50	0.0002 mg/L
Toxaphène	0.003 mg/L	0.015 ± 10%	0.015 mg/L	<0.001 mg/L	<0.001 mg/L	92.97	91.67	0.003 mg/L

* Test avec un débit nominal de .78 gpm; pression de 60 lb/po²; pH de 7.5 + 0.5; temp. de 68 ° + 5 °F (20 ° + 3 °C)

** Mesure en particules/ml. Les particules utilisées étaient de 0.5 à 1 micron

*** NTU – unités de turbidité néphélométriques

Spécifications

Débit nominal: 0,78 gpm (2,9 L/min)

Temp. op. min.: 33 °F (.6 °C)

Temp. op. max.: 100 °F (38 °C)

Press. op. min.: 35 lb/po² (241 kPA)

Press. op. max.: 120 lb/po² (827 kPA)

Conditions D'utilisation Générale

Lire cette fiche de données de performance et comparer les capacités de cet appareil à vos besoins réels de traitement d'eau.

Il est essentiel que les exigences de fonctionnement, d'entretien et de remplacement du filtre soient respectées pour que ce produit donne le rendement annoncé.

Ne pas utiliser pour le filtrage d'une eau microbiologiquement polluée ou de qualité inconnue en l'absence d'un dispositif de désinfection adéquat avant ou après le système. Les systèmes certifiés pour la réduction de kyste peuvent être utilisés pour l'eau désinfectée qui peut contenir des kystes filtrables.

Le produit doit être utilisé pour l'eau froide seulement.

Ce système a été testé selon les normes 42 et 53 ANSI/NSF pour la réduction des substances énumérées ci-dessus. La concentration des substances indiquées dans l'eau entrant dans le système a été réduite à une concentration moindre ou égale à la limite permise pour l'eau qui quitte le système, tel que spécifié par les normes 42 et 53 ANSI/NSF.

State of California
Department of Health Services
Water Treatment Device
Certificate Number

03 - 1583

Date Issued: September 16, 2003

Date Revised: April 22, 2004

Trademark/Model Designation	Replacement Elements
UKF8001AXX750	UKF8001AXX
469006-750	46 9006
67003523-750	67003523
Manufacturer: PentaPure Inc.	

The water treatment device(s) listed on this certificate have met the testing requirements pursuant to Section 116830 of the Health and Safety Code for the following health related contaminants:

Microbiological Contaminants and Turbidity	Inorganic/Radiological Contaminants
Cysts	Asbestos
Turbidity	Lead
	Mercury
Organic Contaminants	
Atrazine	
Lindane	
Benzene	
Carbofuran	
p-dichlorobenzene	
Toxaphene	

Rated Service Capacity: 750 gal.

Rated Service Flow: 0.78 gpm

Conditions of Certification:

Do not use where water is microbiologically unsafe or with water of unknown quality, except that systems certified for cyst reduction may be used on disinfected waters that may contain filterable cysts.

Fonctionnement du réfrigérateur

Bruits de Fonctionnement

Les améliorations de conception des réfrigérateurs peuvent entraîner l'émission de bruits de votre nouvel appareil qui sont différents ou nouveaux par rapport à un ancien modèle. Ces améliorations ont été apportées pour créer un réfrigérateur qui conserve mieux les

aliments, est plus efficace en termes d'énergie et est plus silencieux dans l'ensemble. Étant donné que les nouveaux réfrigérateurs fonctionnent plus silencieusement, des bruits peuvent être détectés, bruits émis par les anciens réfrigérateurs, mais qui étaient masqués par des niveaux sonores plus élevés. Bon nombre de ces bruits sont normaux. Veuillez noter que les surfaces adjacentes à un réfrigérateur, comme les parois rigides, les sols et les placards, peuvent augmenter le niveau sonore de ces bruits. Voici quelques-uns des bruits normaux que l'on peut noter avec un nouveau réfrigérateur.

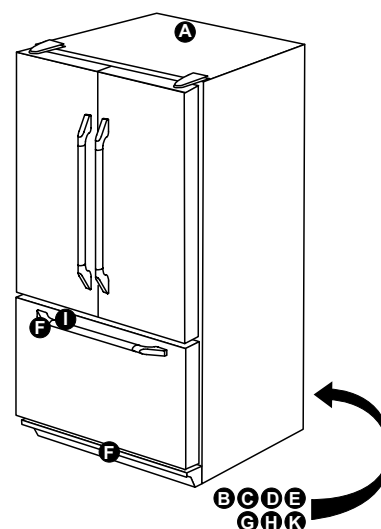

Bruit	Cause possible	Solution
Clics	Un appareil motorisé (A) fait le même bruit qu'une horloge électrique et émet un bruit d'enclenchement.	Fonctionnement normal
Refoulement ou tourbillon d'air	Le ventilateur du congélateur (B) et le ventilateur du condenseur (C) font ce bruit lorsqu'ils fonctionnent.	Fonctionnement normal
Bruits de gargouillement ou de bouillonnement	Le réfrigérant de l'évaporateur (D) et de l'échangeur thermique (E) émet ce bruit lorsqu'il coule.	Fonctionnement normal
Bruit sourd	Les glaçons de la machine à glaçons tombent dans le bac (F).	Fonctionnement normal
Bruit de vibration	Le compresseur (G) émet un bruit de modulation lorsqu'il fonctionne.	Fonctionnement normal
	Le réfrigérateur n'est pas d'aplomb.	Voir les Instructions d'installation pour en savoir plus sur le réglage de l'aplomb de votre réfrigérateur.
Bourdonnement	Le robinet d'eau de la machine à glaçons (H) bourdonne lorsque la machine se remplit d'eau.	Fonctionnement normal
Ronronnement	La machine à glaçons (I) est à la position « ON » (marche) sans prise d'eau.	Faire cesser le bruit en soulevant le bras de la machine à glaçons à la position « OFF » (arrêt) (voir page 25).
	Le compresseur (G) peut émettre un ronronnement aigu lorsqu'il fonctionne.	Fonctionnement normal
Sifflement ou claquement	Le mécanisme de dégivrage (K) siffle ou claque lorsqu'il fonctionne.	Fonctionnement normal

Conseils D'économie D'énergie

- Éviter de surcharger les tablettes du réfrigérateur. Un chargement excessif réduit la circulation d'air autour des aliments et prolonge la durée de fonctionnement du réfrigérateur.
- Éviter de ranger trop d'aliments chauds à la fois dans le réfrigérateur. Le chargement excessif des compartiments ralentit le taux de refroidissement.
- Ne pas utiliser de papier aluminium, papier ciré ou serviettes en papier pour garnir les tablettes. La circulation d'air en est diminuée provoquant ainsi un fonctionnement moins efficace du réfrigérateur.
- Un congélateur chargé aux deux tiers fonctionne plus efficacement.
- Prendre le temps d'organiser les articles dans le réfrigérateur pour réduire la durée d'ouverture des portes.
- Placer le réfrigérateur dans la partie la plus froide de la pièce. Éviter une exposition directe au soleil, les conduits de chauffage, les diffuseurs de chaleur ou autres appareils de chauffage. Si ce n'est pas possible, utiliser une section d'armoire ou une couche supplémentaire isotherme pour isoler les parois extérieures du réfrigérateur.
- Nettoyer les joints de porte tous les trois mois selon les instructions de nettoyage. Ceci a pour but d'assurer la fermeture hermétique des portes et le fonctionnement efficace du réfrigérateur.
- Assurer une bonne fermeture des portes en réglant l'aplomb du réfrigérateur tel qu'indiqué dans les instructions d'installation.
- Nettoyer les serpentins de condenseur tous les trois mois, tel qu'indiqué dans les instructions de nettoyage. Ceci aura pour but d'augmenter l'efficacité énergétique et de procurer une réfrigération optimale.

Fonctionnement du réfrigérateur

Accessoires

Description	Numéro de pièce
Trousse d'habillage des panneaux en acier inoxydable verticaux pour le modèle PF36	AFM36VSP
Trousse de poignées de style d'habillage en chrome noir Epicure pour les modèles Dacor à 2 portes EF36 et PF36	AFE36H2BC
Trousse de poignées de style d'habillage en chrome noir Epicure pour les modèles Dacor à 3 portes EF36 et PF36	AFE36H3BC
Trousse de poignées de style d'habillage en laiton Epicure pour les modèles Dacor à 2 portes EF36 et PF36	AFE36H2BR
Trousse de poignées de style d'habillage en laiton Epicure pour les modèles Dacor à 3 portes EF36 et PF36	AFE36H3BR
Trousse de poignées de style d'habillage en chrome Epicure pour les modèles Dacor à 2 portes EF36 et PF36	AFE36H2CH
Trousse de poignées de style d'habillage en chrome Epicure pour les modèles Dacor à 3 portes EF36 et PF36	AFE36H3CH
Trousse de poignées de style d'habillage en cuivre Epicure pour les modèles Dacor à 2 portes EF36 et PF36	AFE36H2CP
Trousse de poignées de style d'habillage en cuivre Epicure pour les modèles Dacor à 3 portes EF36 et PF36	AFE36H3CP
Trousse de poignées de style d'habillage Millennia pour les modèles Dacor à 2 portes EF36 et PF36	AFM36H2
Trousse de poignées de style d'habillage Millennia pour les modèles Dacor à 3 portes EF36 et PF36	AFM36H3
Trousse de poignées de style d'habillage Preference pour les modèles Dacor à 2 portes EF36 et PF36	AFP36H2
Trousse de poignées de style d'habillage Preference pour les modèles Dacor à 3 portes EF36 et PF36	AFP36H3

Les accessoires ci-dessus sont disponibles auprès de votre vendeur Dacor ou en visitant le site www.everythingdacor.com.

Entretien et Nettoyage

Nettoyage

AVERTISSEMENT



Risque d'explosion

Utiliser un produit de nettoyage inflammable.

Le non-respect de cette instruction peut causer un décès, une explosion ou un incendie.

Importants renseignements à savoir au sujet des tablettes et des couvercles en verre :

Ne pas nettoyer les tablettes ou couvercles en verre avec de l'eau tiède quand ils sont froids. Les tablettes et les couvercles peuvent se briser s'ils sont exposés à des changements soudains de température ou à un impact tel que coup brusque. Le verre trempé est conçu pour éclater en d'innombrables pièces minuscules. Ceci est normal. Les tablettes et les couvercles en verre sont lourds. Les saisir à deux mains lors de leur dépose afin d'éviter de les faire tomber.

Les sections de réfrigération et de congélation se dégivrent automatiquement. Toutefois, nettoyer les deux sections environ une fois par mois pour éviter une accumulation d'odeurs. Essuyer les renversements immédiatement.

IMPORTANT : Comme l'air circule entre les deux sections, toutes les odeurs formées dans une section seront transférées à l'autre. Vous devez nettoyer à fond les deux sections pour éliminer les odeurs. Pour éviter le transfert d'odeurs et l'assèchement des aliments, envelopper ou recouvrir hermétiquement les aliments.

Nettoyage de votre réfrigérateur :

REMARQUE : Ne pas utiliser des nettoyeurs abrasifs tels que les nettoyeurs à vitre en atomiseurs, nettoyeurs à récurer, liquides inflammables, cires nettoyantes, détergents concentrés, eau de Javel ou nettoyeurs contenant du pétrole sur les pièces en plastique, les garnitures intérieures et de portes ou les joints de portes. Ne pas utiliser d'essuie-tout, tampons à récurer ou autres outils de nettoyage abrasifs.

1. Débrancher le réfrigérateur ou déconnecter la source de courant électrique.
2. Laver à la main, rincer et sécher les pièces amovibles et les surfaces internes à fond. Utiliser une éponge propre ou un linge doux et un détergent doux dans de l'eau tiède.
3. Laver les surfaces extérieures en acier inoxydable ou en métal peint avec une éponge propre ou un linge doux et un détergent doux dans de l'eau tiède.

Pour que votre réfrigérateur en acier inoxydable conserve son aspect neuf et pour enlever les petites égratignures ou marques, il est suggéré d'utiliser le nettoyeur et poli pour acier inoxydable approuvé par le fabricant, pièce n° A302. Pour commander le produit de nettoyage, voir www.everything-dacor.com.

IMPORTANT : Veiller à ce que le nettoyeur et poli pour acier inoxydable n'entre pas en contact avec les pièces de plastique telles que garnitures, couvercles de distributeurs ou joints de porte. En cas de contact non intentionnel, nettoyer la pièce de plastique avec une éponge et un détergent doux dans de l'eau tiède. Sécher parfaitement avec un linge doux.

Continué...

Entretien et Nettoyage

Nettoyage (suite)

- Le condenseur n'a pas besoin d'être nettoyé souvent dans des conditions de fonctionnement normales. Si l'environnement est particulièrement gras, poussiéreux, ou s'il y a des animaux domestiques dans la maison, le condenseur devrait être nettoyé tous les deux ou trois mois pour assurer une efficacité maximum.

Si vous avez besoin de nettoyer le condenseur :

- Retirer la grille de la base.
 - Utiliser un aspirateur à brosse douce pour nettoyer la grille, les endroits ouverts derrière la grille et la surface à l'avant du condenseur.
 - Replacer la grille de la base lorsqu'on a terminé.
- Brancher le réfrigérateur ou reconnecter la source de courant électrique.

Remplacement de l'ampoule d'éclairage

REMARQUE : Toutes les lampes pour appareils ménagers ne sont pas compatibles avec ce réfrigérateur. Veiller à remplacer la lampe par une lampe pour appareil ménager de même taille/forme/puissance (pas plus de 40 W).

- Débrancher le réfrigérateur ou déconnecter la source de courant électrique.
- Ôter le protège-ampoule, si nécessaire.

Sommet du compartiment de réfrigération :

Faire glisser le protège-ampoule vers l'arrière du compartiment pour le libérer de l'ensemble d'éclairage.

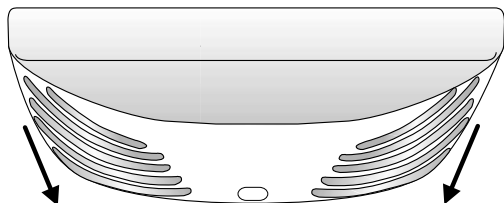

Sommet du compartiment de congélation :

Le protège ampoule s'ouvre par l'arrière. Appuyer fermement sur les encoches à l'arrière du protège-ampoule et tirer vers le bas.

REMARQUE : Il sera peut-être nécessaire de démonter la tablette ou le panier supérieur du congélateur pour accéder à l'ensemble d'éclairage.

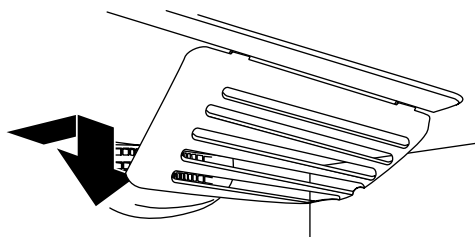

- Remplacer la ou les ampoule(s) grillée(s) avec une ampoule électrique pour appareil ménager de pas plus de 40 watts.

- Reinstaller le protège-ampoule.

Sommet du compartiment de réfrigération :

Insérer les onglets du protège-ampoule dans les trous appropriés de chaque côté de l'ensemble d'éclairage. Faire glisser le protège-ampoule vers l'avant de l'unité jusqu'à ce qu'il se verrouille en place.

REMARQUE : Pour éviter d'endommager le protège ampoule, ne pas forcer au-delà du point de verrouillage.

Sommet du compartiment de congélation :

Insérer les onglets avant du protège-ampoule dans la doublure et emboîter la partie arrière du protège-ampoule sur l'ensemble d'éclairage.

- Brancher le réfrigérateur ou reconnecter la source de courant électrique.

Préparation pour un Départ en Vacances/Une Absence

⚠ AVERTISSEMENT



Risque de basculement

Le réfrigérateur est lourd au sommet et bascule facilement lorsqu'il n'est pas complètement installé.

Garder les portes fermées avec un ruban adhésif jusqu'à l'installation complète du réfrigérateur.

Utiliser deux ou plus de personnes pour déplacer et installer le réfrigérateur.

Le non-respect de ces instructions peut causer un décès ou une blessure grave.

Pour des vacances ou des absences brèves (trois mois ou moins):

- Retirer tous les produits périssables.
- Si personne ne va vérifier le réfrigérateur lors de votre absence, retirer également tous les produits surgelés.
- Couper l'alimentation en eau de la machine à glaçons au moins une journée à l'avance.
- Lorsque la dernière quantité de glaçons est distribuée, soulever le bras de commande métallique en position OFF (arrêt).
- Vider le bac à glaçons.
- Si la température de la pièce va descendre en dessous de 55 °F (13 °C), suivre les instructions pour les absences plus longues.

Entretien et Nettoyage

**Pour de longues vacances ou absences (plus de trois mois)
OU si la température de la pièce va descendre en dessous de
55 °F (13 °C):**

1. Retirer les aliments.
2. Couper l'alimentation en eau de la machine à glaçons au moins une journée à l'avance.
3. Lorsque la dernière quantité de glaçons est distribuée, soulever le bras de commande métallique en position OFF (arrêt).
4. Vider le bac à glaçons.
5. Retirer la cartouche du filtre à eau et installer la dérivation de filtre. Jeter la cartouche usagée.
6. Tourner la commande du congélateur à OFF (arrêt).
7. Débrancher le réfrigérateur.
8. Bien nettoyer l'intérieur des deux compartiments à l'aide d'une solution au bicarbonate de soude et d'un chiffon doux et propre (quatre cuillérées à soupe de bicarbonate de soude dans une pinte d'eau tiède).
9. Bien sécher.
10. Laisser les portes ouvertes pour éviter la formation de moisissure et de mildiou.

À Votre Retour

Après une brève période de vacances ou d'absence:

Pour les modèles équipés de machines à glaçons automatiques ou de distributeurs :

1. Reconnecter l'alimentation en eau et ouvrir le robinet d'alimentation.
2. Surveiller la prise d'eau pendant 24 heures et réparer les fuites si nécessaire.
3. Faire couler 10 à 15 verres d'eau du distributeur pour purger le système.
4. Remettre la machine à glaçons en marche en abaissant le bras.
5. Jeter au moins les trois premiers lots de glaçons produits.

Après une longue période de vacances ou d'absence:

1. Reconnecter l'alimentation en eau et ouvrir le robinet d'alimentation.
2. Rebrancher le réfrigérateur et régler à nouveau les commandes.
3. Surveiller la prise d'eau pendant 24 heures et réparer les fuites si nécessaire.
4. Pour les modèles avec distributeur, faire couler de l'eau par le distributeur pendant au moins trois minutes avec la dérivation de filtre en place, puis installer le filtre à eau (voir page 26).
5. Après avoir installé le filtre à eau, faire couler de l'eau par le distributeur en continu pendant au moins deux minutes ou jusqu'à ce que le débit de l'eau soit régulier. Au début, vous noterez peut-être un délai de une à deux minutes lors de la distribution d'eau alors que le réservoir interne se remplit.
6. Remettre la machine à glaçons en marche en abaissant le bras.
7. Jeter les glaçons produits au cours des 12 premières heures (au moins les trois premiers lots).

Préparation pour un Déménagement

! AVERTISSEMENT



Risque de basculement

Le réfrigérateur est lourd au sommet et bascule facilement lorsqu'il n'est pas complètement installé.

Garder les portes fermées avec un ruban adhésif jusqu'à l'installation complète du réfrigérateur.

Utiliser deux ou plus de personnes pour déplacer et installer le réfrigérateur.

Le non-respect de ces instructions peut causer un décès ou une blessure grave.

- Suivre les instructions pour les longues périodes de vacances/ absences jusqu'à l'étape 9.
- Bloquer tous les éléments mobiles tels que les tablettes et les tiroirs en les fixant avec du ruban adhésif afin d'éviter de les endommager.
- Fermer les portes à l'aide de ruban adhésif.
- Utiliser un chariot pour appareil ménager lors du déplacement du réfrigérateur. Toujours manipuler le réfrigérateur par le côté ou par l'arrière – jamais par l'avant.
- Veiller à ce que le réfrigérateur reste à la verticale lors du déplacement.

Avant de Demander une Réparation

Guide de Dépannage

Le réfrigérateur ne fonctionne pas

⚠ AVERTISSEMENT



Risque de choc électrique

Brancher sur une prise à 3 alvéoles reliée à la terre.

Ne pas enlever la broche de liaison à la terre.

Ne pas utiliser un adaptateur.

Ne pas utiliser un câble de rallonge.

Le non-respect de ces instructions peut causer un décès, un incendie ou un choc électrique.

- **Le cordon d'alimentation électrique est-il débranché?** Brancher sur une prise à 3 alvéoles reliée à la terre.
- **La prise électrique fonctionne-t-elle?** Brancher une lampe pour voir si la prise fonctionne.
- **Un fusible est-il grillé ou un disjoncteur s'est-il déclenché?** Remplacer le fusible ou réarmer le disjoncteur. Si le problème persiste, appeler un électricien.
- **Les commandes sont-elles sur ON (marche)?** S'assurer que les commandes du réfrigérateur sont sur ON (marche). Voir page 21.
- **S'agit-il d'une nouvelle installation?** Accorder 24 heures après l'installation pour que le réfrigérateur se refroidisse complètement.

REMARQUE : Mettre les commandes de la température sur la position la plus froide ne refroidira aucun des compartiments plus rapidement.

Les portes sont difficiles à ouvrir

⚠ WARNING



Explosion Hazard

Use nonflammable cleaner.

Failure to do so can result in death, explosion, or fire.

- **Les joints d'étanchéité sont-ils sales ou collants?** Nettoyer les joints et les surfaces de contact au savon doux et à l'eau tiède. Rincer et sécher avec un linge doux.

Les portes ne ferment pas complètement

- **La porte est-elle bloquée en position ouverte?** Déplacer les emballages d'aliments pour libérer la porte.
- **Un compartiment ou une tablette bloquent-ils le passage?** Replacer le compartiment ou la tablette en position correcte.

Le moteur semble trop tourner

Il se peut que votre nouveau réfrigérateur fonctionne plus longtemps que l'ancien grâce à son compresseur à haute efficacité et ses ventilateurs. L'appareil peut fonctionner plus longtemps encore si la température de la pièce est chaude, si une importante quantité de nourriture y est ajoutée, si les portes sont fréquemment ouvertes ou si elles ont été laissées ouvertes.

Le réfrigérateur semble bruyant

Le bruit des réfrigérateurs a été réduit au cours des années. Du fait de cette réduction, il est possible d'entendre des bruits intermittents venant de votre nouveau réfrigérateur qui n'avaient pas été décelés avec votre ancien modèle. Voici une liste des sons normaux accompagnés d'explications.

- **Bourdonnement** - entendu lorsque le robinet d'arrivée d'eau s'ouvre pour remplir la machine à glaçons.
- **Pulsation** - les ventilateurs/le compresseur se règlent afin d'optimiser la performance.
- **Sifflement/cliquetis** - écoulement de liquide réfrigérant, mouvement des conduites d'eau ou d'objets posés sur le dessus du réfrigérateur.
- **Grésillement/gargouillement** - de l'eau tombe sur l'élément de chauffage durant le programme de dégivrage.
- **Bruit d'éclatement** - contraction/expansion des parois internes, particulièrement lors du refroidissement initial.
- **Bruit d'écoulement d'eau** - peut être entendu lorsque la glace fond lors du programme de dégivrage et que l'eau s'écoule dans le plateau de dégivrage.
- **Grincement/craquement** - se produit lorsque la glace est éjectée du moule à glaçons.

La température est trop élevée

- **S'agit-il d'une nouvelle installation?** Accorder 24 heures après l'installation pour que le réfrigérateur se refroidisse complètement.
- **La/Les porte(s) est/sont-elle(s) fréquemment ouverte(s) ou laissée(s) ouverte(s)?** Ceci permet à l'air chaud de pénétrer dans le réfrigérateur. Minimiser les ouvertures de porte et garder les portes complètement fermées.
- **Une importante quantité d'aliments a-t-elle été ajoutée?** Accorder quelques heures pour que le réfrigérateur revienne à sa température normale.
- **Les réglages sont-ils corrects pour les conditions existantes?** Ajuster les commandes un cran plus froid. Vérifier la température au bout de 24 heures. Voir page 21.

Avant de Demander une Réparation

Il y a une accumulation d'humidité à l'intérieur

REMARQUE : Une certaine accumulation d'humidité est normale.

- **La pièce est-elle humide?** Ceci contribue à l'accumulation de l'humidité.
- **La/Les porte(s) est/sont-elle(s) fréquemment ouverte(s) ou laissée(s) ouverte(s)?** Ceci permet à l'air humide de pénétrer dans le réfrigérateur. Minimiser les ouvertures de porte et garder les portes complètement fermées.

Le distributeur d'eau ne fonctionne pas correctement

- **Le réfrigérateur est-il connecté à l'alimentation en eau et le robinet d'arrêt d'eau est-il ouvert?** Brancher le réfrigérateur à l'alimentation en eau et ouvrir le robinet d'arrêt d'eau complètement.
- **La canalisation de la source d'eau du domicile comporte-t-elle une déformation?** Redresser la canalisation d'eau.
- **S'agit-il d'une nouvelle installation?** Rincer et remplir le système de distribution d'eau. Voir les instructions d'installation.
- **La pression de l'eau est-elle inférieure à 35 lb/po² (241 kPa)?** La pression de l'eau du domicile détermine l'écoulement d'eau du distributeur. Voir les instructions d'installation.
- **Un filtre à eau est-il installé sur le réfrigérateur?** Enlever le filtre et faire fonctionner le distributeur. Si l'écoulement d'eau augmente, le filtre est probablement obstrué ou mal installé. Remplacer le filtre ou le réinstaller correctement.
- **La porte du réfrigérateur est-elle bien fermée?** Bien fermer la porte. Si elle ne ferme pas complètement, voir *Les portes ne ferment pas complètement*.
- **Les portes ont-elles été récemment enlevées?** S'assurer que l'assemblage câble/tuyau du distributeur d'eau a été correctement reconnecté. Voir les instructions d'installation.
- **Un système de filtration de l'eau à osmose inverse est-il connecté à votre canalisation d'eau froide?** Ceci peut diminuer la pression de l'eau. Voir les instructions d'installation.

L'eau coule du système de distribution

REMARQUE : Il est normal de constater une ou deux gouttes d'eau après la distribution d'eau.

- **Le verre n'a pas été maintenu sous le distributeur assez longtemps?** Maintenir le verre sous le distributeur 2 à 3 secondes après avoir relâché le levier du distributeur.
- **S'agit-il d'une nouvelle installation?** Rincer le système de distribution d'eau. Voir les instructions d'installation.
- **Le filtre à eau a-t-il été récemment changé?** Rincer le système de distribution d'eau. Voir les instructions d'installation.
- **Trouve-t-on de l'eau au sol près de la grille de la base?** S'assurer que les connexions du tuyau du distributeur d'eau sont complètement serrées. Voir les instructions d'installation.

L'eau du distributeur est tiède

REMARQUE : L'eau du distributeur est seulement réfrigérée à 50°F (10°C).

- **S'agit-il d'une nouvelle installation?** Attendre 24 heures après l'installation pour que l'alimentation d'eau refroidisse complètement.
- **Une grande quantité d'eau a-t-elle récemment été distribuée?** Attendre 24 heures pour que l'alimentation d'eau refroidisse complètement.
- **N'a-t-on pas récemment distribué de l'eau?** Le premier verre d'eau peut ne pas être froid. Jeter le premier verre d'eau.
- **Le réfrigérateur est-il branché à l'arrivée d'eau froide?** S'assurer que le réfrigérateur est branché à l'arrivée d'eau froide. Voir les instructions d'installation.

La machine à glaçons ne produit pas ou pas suffisamment de glaçons

- **Le réfrigérateur est-il connecté à l'alimentation en eau et le robinet d'arrêt d'eau est-il ouvert?** Brancher le réfrigérateur à l'alimentation en eau et ouvrir le robinet d'arrêt d'eau complètement.
- **La canalisation de la source d'eau du domicile comporte-t-elle une déformation?** Une déformation dans la canalisation peut réduire l'écoulement d'eau. Redresser la canalisation d'eau.
- **La machine à glaçons est-elle allumée?** S'assurer que le bras de commande en broche ou l'interrupteur (selon le modèle) est en position ON (marche).
- **S'agit-il d'une nouvelle installation?** Attendre 24 heures après l'installation pour le commencement de la production de glaçons. Attendre 72 heures pour la production complète de glaçons.
- **La porte du congélateur est-elle complètement fermée?** Bien fermer la porte du compartiment de congélation. Si la porte du compartiment de congélation ne ferme pas complètement, voir *Les portes ne ferment pas complètement*.
- **Une grande quantité de glaçons vient-elle d'être enlevée?** Attendre 24 heures pour que la machine à glaçons produise plus de glaçons.
- **Un glaçon est-il coincé dans le bras éjecteur?** Enlever le glaçon du bras éjecteur avec un ustensile en plastique.
- **Un filtre à eau est-il installé sur le réfrigérateur?** Enlever le filtre et faire fonctionner la machine à glaçons. Si le volume de glace augmente, le filtre est probablement obstrué ou mal installé. Remplacer le filtre ou le réinstaller correctement.
- **Un système de filtration de l'eau à osmose inverse est-il connecté à votre canalisation d'eau froide?** Ceci peut diminuer la pression de l'eau. Voir les instructions d'installation.

Continué...

Avant de Demander une Réparation

Guide de Dépannage (suite)

Les glaçons sont creux ou petits

REMARQUE : Cela indique une faible pression de l'eau.

- **La valve de la canalisation d'eau est-elle complètement ouverte?** Ouvrir la valve d'eau complètement.
- **La canalisation de la source d'eau du domicile comporte-t-elle une déformation?** Une déformation dans la canalisation peut réduire l'écoulement d'eau. Redresser la canalisation d'eau.
- **Un filtre à eau est-il installé sur le réfrigérateur?** Enlever le filtre et faire fonctionner la machine à glaçons. Si la qualité des glaçons augmente, le filtre est probablement obstrué ou mal installé. Remplacer le filtre ou le réinstaller correctement.
- **Un système de filtration de l'eau à osmose inverse est-il connecté à votre canalisation d'eau froide?** Ceci peut diminuer la pression de l'eau. Voir les instructions d'installation.
- **Reste-t-il des questions concernant la pression de l'eau?** Appeler un plombier agréé et qualifié.

Mauvais goût, odeur ou couleur grise des glaçons

- **Les raccords de plomberie sont-ils neufs?** Des raccords de plomberie neufs peuvent causer une décoloration et un mauvais goût des glaçons.
- **Les glaçons ont-ils été gardés trop longtemps?** Jeter les glaçons. Laver le compartiment à glaçons. Accorder 24 heures pour la fabrication de nouveaux glaçons.
- **Y a-t-il un transfert d'odeurs de nourriture?** Utiliser des emballages étanches à l'air et à l'humidité pour conserver les aliments.
- **L'eau contient-elle des minéraux (tels que le soufre)?** L'installation d'un filtre peut être requise afin d'enlever les minéraux.
- **Un filtre à eau est-il installé sur le réfrigérateur?** Une décoloration grise ou foncée de la glace indique que le système de filtration de l'eau a besoin d'un rinçage additionnel. Rincer le système de filtration d'eau avant d'utiliser un nouveau filtre. Remplacer le filtre à eau à la date indiquée. Voir les instructions d'installation.

Garantie et Service

Entretien du produit

Aucun entretien, autre que les instructions de la section Entretien et nettoyage de ce manuel d'utilisation et d'entretien, ne doit être entrepris par le propriétaire/opérateur. Tout entretien et toute réparation doivent être exécutés par un technicien qualifié.

Pour obtenir de l'aide

Tout d'abord, passer en revue la section *Avant de Demander une Réparation* de ce manuel. Si vous avez effectué les vérifications nécessaires indiquées à la section Dépannage et que le problème n'est pas résolu, visiter notre site Web ou contacter l'équipe du service à la clientèle de Dacor pour obtenir une liste des agents de service Dacor autorisés. Avant de demander une intervention de service, prendre connaissance des conditions générales de la garantie présentées sur cette page.

Pour nous contacter, veuillez consulter notre site Web à :

www.Dacor.com

Équipe de service à la clientèle Dacor :

Téléphone : (800) 793-0093

Télécopieur : (626) 403-3130

Heures d'ouverture : Du lundi au vendredi, De 6 h à 17 h, heure normale du Pacifique

Vous pouvez aussi nous écrire à l'adresse suivante :

Équipe de service à la clientèle Dacor

1440 Bridge Gate Drive

Diamond Bar, CA 91765

DACOR déploie tous les efforts nécessaires pour vous apporter satisfaction lorsque votre produit nécessite d'être réparé. Cependant, si vous n'êtes pas complètement satisfait du service fourni, communiquez avec notre équipe de service à la clientèle et expliquez la raison de votre mécontentement. Notre personnel fera de son mieux pour résoudre le problème et tenir ses engagements. Si vous avez besoin d'explications, communiquez simplement avec nous.

Ce qui est couvert

CERTIFICAT DE GARANTIE DES RÉFRIGÉRATEURS DACOR DANS LES CINQUANTE ÉTATS DES É.-U., LE DISTRICT DE COLUMBIA ET AU CANADA* :

GARANTIE COMPLÈTE DE UN AN

Un (1) an – À compter de la date d'achat originale chez un détaillant, tout article présentant un défaut dans le cadre d'une utilisation domestique normale sera réparé ou remplacé sans frais. Machine à glaçons - Lorsqu'elle a été achetée avec le réfrigérateur et installée par le détaillant, la machine à glaçons est considérée comme faisant partie du réfrigérateur aux fins de la garantie.

GARANTIE LIMITÉE

Filtre à eau, si le réfrigérateur en est équipé

Garantie limitée de 30 jours sur le filtre à eau. Pendant 30 jours à compter de la date d'achat, lorsque ce filtre est utilisé et entretenu conformément aux instructions jointes à ou fournies avec le produit, Dacor paiera pour les pièces de rechange pour corriger les vices de matériaux ou de fabrication.

*La garantie est nulle et sans effet si non-CSA a approuvé le produit est transporté des États-Unis

REMARQUE : La garantie complète et les garanties limitées s'appliquent lorsque le réfrigérateur se trouve aux États-Unis ou au Canada. Les réfrigérateurs situés en tout autre endroit ne sont couverts que par les garanties limitées, ceci incluant les pièces défectueuses durant la première année.

LIMITATIONS DE RESPONSABILITÉ

Le garant décline toute responsabilité au titre des dommages indirects ou consécutifs, notamment la perte d'aliments. Certains États ne permettent pas l'exclusion ou la limitation des dommages indirects ou consécutifs; les limitations ci-dessus peuvent par conséquent ne pas s'appliquer à votre cas.

Ce qui n'est pas couvert

1. Tout préjudice découlant de l'une des situations suivantes :
 - Installation, livraison ou entretien inapproprié(e).
 - Toute réparation, modification, correction ou tout réglage non autorisé(e) par le fabricant ou par un agent de réparation agréé.
 - Utilisation inappropriée ou abusive, accidents ou utilisation déraisonnable.
 - Courant, tension ou courant électrique inadéquat(e).
 - Mauvais réglage des commandes.
2. Les garanties sont nulles si les numéros de série originaux ont été retirés, modifiés ou sont illisibles.
3. Les ampoules.
4. Les produits achetés pour une utilisation commerciale ou industrielle.
5. Les frais de réparation ou d'appels de service pour :
 - Corriger des erreurs d'installation.
 - Indiquer à l'utilisateur comment utiliser correctement le produit.
 - Transporter l'appareil jusqu'à l'agent d'entretien.
6. Les dommages indirects ou consécutifs subis par toute personne du fait du non-respect des termes des présentes garanties. Certains États ne permettent pas l'exclusion ou la limitation des dommages indirects ou consécutifs; les limitations ci-dessus peuvent par conséquent ne pas s'appliquer à votre cas.

Notes

fold here

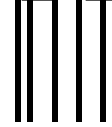

NO POSTAGE
NECESSARY
IF MAILED
IN THE
UNITED STATES

BUSINESS REPLY MAIL
FIRST-CLASS MAIL PERMIT NO. 4507 DIAMOND BAR CA

POSTAGE WILL BE PAID BY ADDRESSEE

DACOR INC.
ATTN: WARRANTY PROCESSING DEPT
1440 BRIDGE GATE DR STE 200
PO BOX 6532
DIAMOND BAR CA 91765-9861

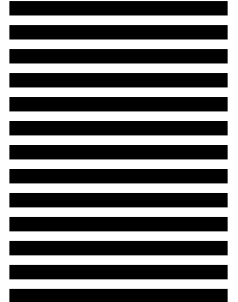



IMPORTANT:

Votre garantie ne sera pas activée tant que vous n'aurez pas effectué l'activation en ligne ou que n'aurez pas retourné le présent formulaire à Dacor. Si vous avez acheté plus d'un produit Dacor, veuillez retourner l'ensemble des formulaires dans une seule enveloppe ou activer la garantie pour chaque produit en ligne.

Soyez assuré qu'à aucun moment Dacor ne vendra votre nom ou un quelconque renseignement figurant sur ce formulaire aux fins de publipostage. Nous vous sommes reconnaissants d'avoir choisi les produits Dacor pour votre domicile et nous ne pensons pas que la vente de tels renseignements soit un bon moyen de vous exprimer notre gratitude!

Propriétaire: _____
Nom de famille (en lettres d'imprimerie ou à la machine) Prénom Second prénom

Rue: _____

Ville: _____ État/province: _____ Code postal: _____

Date d'achat: _____ Courriel: _____ Téléphone: _____

Détaillant: _____

Ville: _____ État/province: _____ Code postal: _____

Nous apprécions le fait que vous vouliez bien consacrer quelques secondes à remplir la section ci-dessous. Merci.

1. Comment avez-vous eu connaissance pour la première fois des produits Dacor? (Cochez une seule case.)

- | | |
|--|---|
| <input type="checkbox"/> A. Émission culinaire à la télévision | <input type="checkbox"/> F. Constructeur |
| <input type="checkbox"/> B. Magazine | <input type="checkbox"/> G. Architecte/Designer |
| <input type="checkbox"/> C. Salle d'exposition d'un vendeur d'appareils ménagers | <input type="checkbox"/> H. Autre propriétaire de produit Dacor |
| <input type="checkbox"/> D. Salle d'exposition d'un vendeur de cuisines | <input type="checkbox"/> I. Maison modèle |
| <input type="checkbox"/> E. Salon du foyer | <input type="checkbox"/> J. Autre _____ |

2. Où/à qui avez-vous acheté vos appareils ménagers Dacor?

- | | |
|---|--|
| <input type="checkbox"/> A. Détaillant d'appareils ménagers | <input type="checkbox"/> D. Constructeur |
| <input type="checkbox"/> B. Vendeur de cuisines | <input type="checkbox"/> E. Autre _____ |
| <input type="checkbox"/> C. Fournisseur du constructeur | |

3. À quelle fin le produit a-t-il été acheté?

- | | |
|--|---|
| <input type="checkbox"/> A. Remplacement uniquement | <input type="checkbox"/> C. Nouvelle maison |
| <input type="checkbox"/> B. Partie d'une rénovation | <input type="checkbox"/> D. Autre _____ |

4. Quel est le revenu de votre foyer?

- | | |
|---|---|
| <input type="checkbox"/> A. Inférieur à \$75,000 | <input type="checkbox"/> D. \$150,000 – \$200,000 |
| <input type="checkbox"/> B. \$75,000 – \$100,000 | <input type="checkbox"/> E. \$200,000 – \$250,000 |
| <input type="checkbox"/> C. \$100,000 – \$150,000 | <input type="checkbox"/> F. Supérieur à \$250,000 |

5. Quelles autres marques d'appareils ménagers avez-vous dans votre cuisine?

- | | |
|---------------------------|-------------------------|
| A. Table de cuisson _____ | C. Lave-vaisselle _____ |
| B. Four _____ | D. Réfrigérateur _____ |

6. Achèteriez-vous ou recommanderiez-vous un autre produit Dacor?

- Oui Non

Commentaires: _____

Merci de votre aide. Les renseignements fournis nous seront très utiles pour nous aider à planifier pour le futur et vous apporter le soutien que vous méritez.

fold here

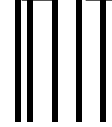

NO POSTAGE
NECESSARY
IF MAILED
IN THE
UNITED STATES

BUSINESS REPLY MAIL
FIRST-CLASS MAIL PERMIT NO. 4507 DIAMOND BAR CA

POSTAGE WILL BE PAID BY ADDRESSEE

DACOR INC.
ATTN: WARRANTY PROCESSING DEPT
1440 BRIDGE GATE DR STE 200
PO BOX 6532
DIAMOND BAR CA 91765-9861

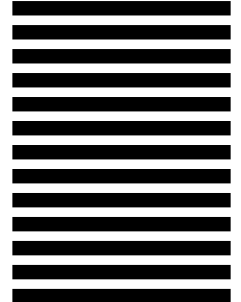



Please visit www.Dacor.com to activate your warranty online.

WARRANTY INFORMATION



IMPORTANT:

Your warranty will not be activated until you activate it online or return this form to Dacor. If you have purchased more than one Dacor product, please return all forms in one envelope or activate the warranty for each product online.

Please rest assured that under no conditions will Dacor sell your name or any of the information on this form for mailing list purposes. We are very grateful that you have chosen Dacor products for your home and do not consider the sale of such information to be a proper way of expressing our gratitude!

Owner's Name: _____
Last (Please Print or Type) First Middle

Street: _____

City: _____ State: _____ Zip: _____

Purchase Date: _____ Email: _____ Telephone: _____

Dealer: _____

City: _____ State: _____ Zip: _____

Your willingness to take a few seconds to fill in the section below will be sincerely appreciated. Thank you.

1. How were you **first** exposed to Dacor products? (Please check one only.)

- A. T.V. Cooking Show
- B. Magazine
- C. Appliance Dealer Showroom
- D. Kitchen Dealer Showroom
- E. Home Show
- F. Builder
- G. Architect/Designer
- H. Another Dacor Owner
- I. Model Home
- J. Other _____

2. Where did you buy your Dacor appliances?

- A. Appliance Dealer
- B. Kitchen Dealer
- C. Builder Supplier
- D. Builder
- E. Other _____

3. For what purpose was the product purchased?

- A. Replacement **only**
- B. Part of a Remodel
- C. New Home
- D. Other _____

4. What is your household income?

- A. Under \$75,000
- B. \$75,000 – \$100,000
- C. \$100,000 – \$150,000
- D. \$150,000 – \$200,000
- E. \$200,000 – \$250,000
- F. Over \$250,000

5. What other brands of appliances do you have in your kitchen?

- A. Cooktop _____
- B. Oven _____
- C. Dishwasher _____
- D. Refrigerator _____

6. Would you buy or recommend another Dacor product?

- Yes
- No

Comments: _____

Thank you very much for your assistance. The information you have provided will be extremely valuable in helping us plan for the future and giving you the support you deserve.

cut here

cut here

